

Johann Sebastian
BACH

Johannespassion
Passio secundum Joannem
Traditionelle Fassung (1739/1749)
BWV 245

für Soli (SATBB), Chor (SATB)
2 Traversflöten, 2 Oboen/Oboen d'amore, Oboe
Viola da gamba, 2 Violinen, Viola und Basso
herausgegeben von Peter Wolln

St. John Passion BWV 245, traditional version
for soli (SATBB), choir
2 flutes, 2 oboes/oboes d'amore,
viola da gamba, 2 violins, viola
edited by
English version by

St. John Passion
Ausgaben · Urtext
mit dem Bach-Archiv Leipzig

Extrakt / Vocal score
Paul Horn



Carus 31.245/!

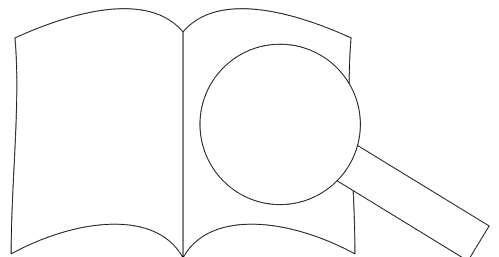

PROBE-PARTITUR
Ausgabequalität gegenüber Original evtl. gemindert • Evaluation Copy • Quality may be reduced • Carus-Verlag

Inhalt

Vorwort / Foreword / Avant-propos

4

Parte prima · Vor der Predigt

1	Chorus	Herr, unser Herrscher / <i>Lord, thou our Master</i>	9
2a	Evangelista, Jesus (Tenore, Basso)	Jesus ging mit seinen Jüngern / <i>Jesus went with his disciples</i>	23
2b	Chorus	Jesum von Nazareth / <i>Jesus of Nazareth</i>	24
2c	Evangelista, Jesus (Tenore, Basso)	Jesus spricht zu ihnen / <i>Jesus saith unto them</i>	24
2d	Chorus	Jesum von Nazareth / <i>Jesus of Nazareth</i>	25
2e	Evangelista, Jesus (Tenore, Basso)	Jesus antwortete / <i>Jesus answered and said</i>	25
3	Choral	O große Lieb / <i>O wondrous love</i>	26
4	Evangelista, Jesus (Tenore, Basso)	Auf daß das Wort erfüllet würde <i>So that the prophesy might be fulfilled</i>	
5	Choral	Dein Will gescheh, Herr Gott, zugleich / <i>Thy will must all c</i>	
6	Evangelista (Tenore)	Die Schar aber und der Oberhauptmann <i>The body of soldiers with their captain</i>	
7	Aria (Alto)	Von den Stricken meiner Sünden / <i>From the shackl</i>	30
8	Evangelista (Tenore)	Simon Petrus aber folgte Jesu nach <i>Simon Peter also followed with Jesus</i>	35
9	Aria (Soprano)	Ich folge dir gleichfalls / <i>I follow thee also</i>	35
10	Evangelista, Ancilla, Petrus, Jesus, Servus (S, T, T, B, B)	Derselbige Jünger war dem Hohenprie <i>That other disciple to the High Prier</i>	40
11	Choral	Wer hat dich so geschlagen / <i>Who</i>	43
12a	Evangelista (Tenore)	Und Hannas sandte ihn gebur <i>And Hannas sandt</i>	44
12b	Chorus	Bist du nicht seiner Jünger <i>Art thou not</i>	45
12c	Evangelista, Petrus, Servus (Tenore, Tenore, Basso)	Er leugnete aber und spra <i>He said</i>	47
13	Aria (Tenore)	Ach, mein Sinn / <i>A</i>	48
14	Choral	Petrus, der nicht c <i>Peter, whose conscience slept</i>	52

Parte seconda · Nach der Predigt

15	Choral	Christus, <i>Christ, who knew no sin or wrong</i>	54
16a	Evangelista, Pilatus (Tenore, Basso)	Γ führte <i>And away they Jesus</i>	56
16b	Chorus	...eltäter / <i>If this man were not a malefactor</i>	56
16c	Evangelista, Pilatus (Tenore, Basso)	...nen / <i>Then Pilate said unto them</i>	59
16d	Chorus	...and töten / <i>By death we may not punish</i>	60
16e	Evangelista, Pila (Tenore, Basso)	...et würde das Wort / <i>That so might be fulfilled the word</i>	62
17	Choral	...über König / <i>Ah, mighty King</i>	64
18a	Evangel (Tenore)	...sprach Pilatus zu ihm / <i>Then Pilate said unto him</i>	65
18b	Chorus	Nicht diesen, sondern Barrabam /	66
18c	Chorus	Barrabas aber war ein Mörder / <i>B</i>	66
18d	Chorus	Betrachte, meine Seel / <i>Bethink th</i>	67
18e	Chorus	Erwäge, wie sein blutgefärbter R <i>Imagine, that his blood-bespatter</i>	69
18f	Chorus	Und die Kriegsknechte flochten e <i>The soldiers plaited then for him</i>	75
18g	Evangelista, Pilatus (Tenore, Basso)	Sei begrüßet, lieber Jüdenkönig / Und gaben ihm Backenstreiche /	

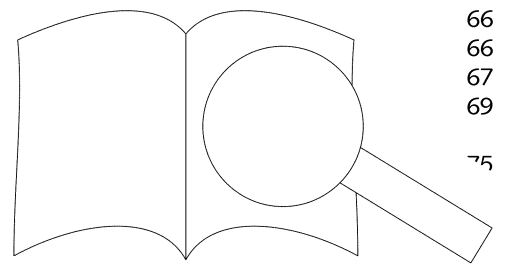

21d Chorus	Kreuzige, kreuzige / <i>Crucify, crucify</i>	78
21e Evangelista, Pilatus (Tenore, Basso)	Pilatus sprach zu ihnen / <i>Then unto them saith Pilate</i>	82
21f Chorus	Wir haben ein Gesetz / <i>We have with us a law</i>	83
21g Evangelista, Pilatus, Jesus (Tenore, Basso, Basso)	Da Pilatus das Wort hörte / <i>Now when Pilate heard what thus was said</i>	86
22 Choral	Durch dein Gefängnis, Gottes Sohn / <i>Our freedom, Son of God</i>	88
23a Evangelista (Tenore)	Die Juden aber schrienen und sprachen <i>But the Jews cried out and shouted</i>	89
23b Chorus	Lässest du diesen los / <i>If thou let this man go</i>	89
23c Evangelista, Pilatus (Tenore, Basso)	Da Pilatus das Wort hörte <i>Then when Pilate heard them speaking thus</i>	92
23d Chorus	Weg, weg mit dem / <i>Away with him</i>	94
23e Evangelista, Pilatus (Tenore, Basso)	Spricht Pilatus zu ihnen / <i>Pilate saith unto them</i>	96
23f Chorus	Wir haben keinen König / <i>We have no king</i>	
23g Evangelista (Tenore)	Da überantwortete er ihn / <i>And then he delivered him to them</i>	
24 Aria (Basso)	Eilt, ihr angefochtenen Seelen / <i>Come ye souls whom care oppres</i>	
25a Evangelista (Tenore)	Allda kreuzigten sie ihn / <i>And there crucified they him</i>	
25b Chorus	Schreibe nicht: der Juden König / <i>Write him not as our Ki</i>	
25c Evangelista, Pilatus (Tenore, Basso)	Pilatus antwortet / <i>And Pilate then answered</i>	
26 Choral	In meines Herzens Grunde / <i>Within my heart's r</i>	109
27a Evangelista (Tenore)	Die Kriegsknechte aber / <i>And then did the so'</i>	110
27b Chorus	Lasset uns den nicht zerteilen / <i>Let us rend</i>	110
27c Evangelista, Jesus (Tenore, Basso)	Auf daß erfüllet würde die Schrift / <i>Tha'</i>	116
28 Choral	Er nahm alles wohl in acht / <i>In his</i>	117
29 Evangelista, Jesus (Tenore, Basso)	Und von Stund an nahm sie de <i>That disciple took her to his c</i>	118
30 Aria (Alto)	Es ist vollbracht / <i>The end</i>	119
31 Evangelista (Tenore)	Und neiget das Haupt <i>Then bowed he his he</i>	122
32 Aria e Corale (Basso e Coro)	Mein teurer Heil <i>O thou my Sa</i>	122
33 Evangelista (Tenore)	Und siehe <i>ehold, the veil</i>	127
34 Arioso (Tenore)	Mein Herz, u. <i>y heart, see all the world</i>	128
35 Aria (Soprano)	Zerfli, meir <i>overflowing</i>	129
36 Evangelista (Tenore)	Di <i>usttag war</i>	
37 Choral	<i>since it was the preparation</i>	135
38 Evangelista (Tenore)	<i>in / Help, O Christ, thou Son of God</i>	137
	<i>Joseph von Arimathia</i>	138
	<i>ate Joseph of Arimathia</i>	
39 Chorus	<i>igen Gebeine / Rest well, beloved, sweetly sleeping</i>	140
40 Choral	<i>mein lieb Engelein / Ah Lord, when comes that final day</i>	148

For performance material vor:
 For performance material is available:
 full score (Carus 31.245), study score (Carus 31.245/07), komplettes Orchester
 full score (Carus 31.245), study score (Carus 31.245/07), complete orchestral mat.

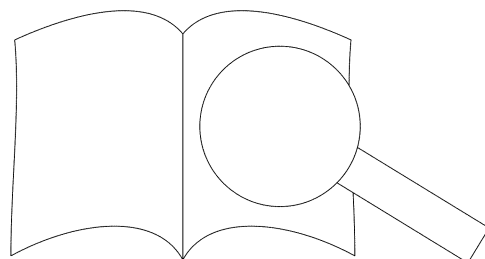

Vorwort

Die *Johannespassion* zählt neben der doppelchörigen *Matthäuspassion*, dem *Weihnachtsoratorium*, dem *Magnificat* und der *H-Moll-Messe* zu den großen Vokalwerken der Leipziger Jahre Johann Sebastian Bachs. Im Gegensatz zu den übrigen oratorischen Werken hat Bach dieser Komposition jedoch nie eine endgültige Gestalt verliehen, sondern immer wieder konzeptionelle Änderungen wie auch Eingriffe im Detail vorgenommen. Die so entstandenen verschiedenen Fassungen lassen das Werk auch heute noch als eine der rätselhaftesten und zugleich faszinierendsten seiner Schöpfungen erscheinen.

Die Entstehungs- und Aufführungsgeschichte der *Johannespassion* bildete für lange Zeit den wohl komplexesten Problembereich der neueren Bach-Forschung. Das Werk ist in einer nur zum Teil von Bach selbst geschriebenen Partitur und einem umfangreichen Konvolut von Originalstimmen überliefert. Aufgrund der in den 1950er Jahren entwickelten Methoden der Quellenkritik ist es inzwischen gelungen, die unterschiedlichen Stadien der Werkgenese und damit die außergewöhnliche Stellung der Komposition in Bachs Leipziger Schaffen weitgehend zu rekonstruieren. Es ist das Verdienst von Arthur Mendel, in seinem 1974 erschienenen Kritischen Bericht zu Band II/4 der Neuen Bach-Ausgabe eine klare Unterscheidung von vier im Blick auf konkrete Aufführungen entstandenen Fassungen sowie einer weiteren – vom Komponisten allerdings nicht vollständig ausgeführten – Überarbeitung vorgenommen und mit großer Sorgfalt in allen Einzelheiten dargestellt zu haben.

Bach schuf seine erste Leipziger Passionsmusik für eine Aufführung am Karfreitag des Jahres 1724. Die für die Unterfangen benötigte Zeit gewann der gerade ein- und zehn Monate im Amt stehende Thomaskantor durch den Umstand, dass mit der nach dem Sonntag Estrennen beginnenden Fastenzeit die sonntäglichen Aufführungen in den Kirchen eingestellt wurden, was deutete dies immerhin eine fast für den hektischen Arbeitsalltag für den traditionell auch in der Fastenzeit am Karfreitag Mariä Verkündigung an. Die Partitur für die Konzeption und die Überarbeitung eines großangelegten Vokalwerks, dem Bach sich in die Leipziger Jahre widmete, ist die „*Johannespassion*“ einzureihen. Die erste Aufführung erfolgte erst 1721, gerichtet nach den Vorbildern Johann Krieger und Georg Philipp Telemann. Die *Johannespassion* wurde geschaffen, die in den Jahren 1721 und 1722 (vielleicht auch 1723) überarbeitet wurde, und wenige Jahre später, im Jahr 1727, war in der Leipziger Neuausgabe die Vertonung Georg Philipp Telemanns.

Die *Johannespassion* in seiner Leipziger Zeit minimal zu Gehör gebracht. Von der ersten Aufführung (Fassung I) sind lediglich die vokalen Ripien-Stimmen sowie die Streicher- und Continuo-Dubletten erhalten.

ten, die nur unvollkommen über die ursprüngliche Besetzung des Werks Auskunft zu geben vermögen. Ein Jahr später, für eine Wiederaufführung in der Thomaskirche am 30. März 1725, gab Bach dem Werk eine in wesentlichen Teilen veränderte Gestalt (Fassung II). Mit einer vermutlich um 1730 anzusetzenden weiteren Aufführung (Fassung III) machte er, soweit es das für diese Fassung wiederum nur unvollständig erhaltene Quellenmaterial erkennen lässt, einen Teil der 1725 vorgenommenen Eingriffe rückgängig, tauschte aber auch mehrere Sätze gegen heute nicht mehr eruierbares Material aus. Die letzte Aufführung der *Johannespassion* unter Bachs eigener Leitung fand offenbar am 5. April 1749 statt (Fassung IV); diese Fassung zeichnet sich – abgesehen von einigen Textänderungen namentlich in den Sätzen 9, 19 und 20 und einer Erweiterung der Besetzung – durch die weitgehende Rückkehr zu der mutmaßlichen Gestalt der Erstfassung von 1724 aus.

Außerhalb der vier Aufführungsfassungen ist in Angriff genommene Vorhaben Bachs eine definitive Gestalt zu geben (Fassung V, die „reinschriftliche Partiturfassung“) – ähnlich wie die *Matthäuspassion* verwirklicht wurde. Bach jedoch schon nach 1724 die *Johannespassion* vervollständigte die Partitur. Nathanael Bammler im Auftrag des Carus-Verlags, der die Partitur in Form einer wertvollen Abschrift nach der Originalpartitur, die von Bach eingetragenen kleineren Änderungen (deutlich hörbar speziell im ersten und zweiten Satz sowie in den ersten beiden Sätzen der zweiten Lesarten hat Bach jeweils in den Originalmaterial übertragen und folglich in den Aufführungen berücksichtigt. Allerdings ist die Partitur der Revisionsfassung als ein abgebrochenes Projekt anzusehen. Die Eintragungen in dem von Bammler angefertigten Exemplar zeigen nämlich, dass Bach die Abschrift im April 1749 zum Dirigieren benutzte und möglicherweise plante, die in den Lesarten in künftigen Aufführungen zu verwirklichen. An der Autorisierung der Revisionspartitur kann jedenfalls kein Zweifel bestehen, so dass die in ihr überlieferte Werkgestalt – auch wenn sie zu Bachs Lebenszeit nie klanglich umgesetzt wurde – neben den Aufführungsfassungen doch als authentisch gelten darf.

Die *Johannespassion* ist der früheste der Nachwelt erhaltene Beitrag Bachs zur oratorischen Passion. Bei Werken dieser Gattung ist die *Johannespassion* eine unverzichtbare Grundlage für die Aufführung.

Die *Johannespassion* ist der früheste der Nachwelt erhaltene Beitrag Bachs zur oratorischen Passion. Bei Werken dieser Gattung ist die *Johannespassion* eine unverzichtbare Grundlage für die Aufführung. Die *Johannespassion* ist der früheste der Nachwelt erhaltene Beitrag Bachs zur oratorischen Passion. Bei Werken dieser Gattung ist die *Johannespassion* eine unverzichtbare Grundlage für die Aufführung.

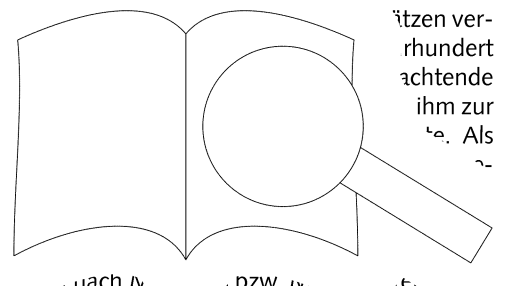

PROBEEPARTITUR
Ausgabequalität gegenüber Original evtl. gemindert • Evaluation Copy - Quality may be reduced • Carus-Verlag

Einige der für die Arien verwendeten madrigalischen Dichtungen wurden von einem unbekanntem Autor aus älteren Passionsdichtungen direkt entlehnt bzw. umformuliert übernommen; als Vorlagen lassen sich Texte von Barthold Hinrich Brockes (Satz 7, 24, 32 und 34) und vermutlich Christian Heinrich Postel (Satz 22 und 30) nachweisen. Zusätzlich findet sich eine große Zahl von – möglicherweise in Abstimmung mit dem Komponisten oder gar von ihm selbst ausgewählten – Choralstrophen. Gegenüber dem unveränderlichen Bibelwort haftete diesen textlichen Zusätzen stets der Charakter des Fakultativen an – ein Eindruck, der im Fall der Johannespassion durch die Heterogenität der Ariendichtungen noch verstärkt wurde.

Auch wenn sie letztlich keine abschließend definitive Gestalt erhielt, gehört die *Johannespassion* zu den vollkommensten Schöpfungen Johann Sebastian Bachs; zugleich stellt sie eine der größten Leistungen der abendländischen Musikgeschichte dar. Sätze wie der düstere Eingangschor in den Fassungen I, III und IV oder der elegische Chorsatz „Ruht wohl, ihr heiligen Gebeine“ zum Ende des Passionsberichts stehen ohne Paralle da. Von besonderer Bedeutung für den Charakter der *Johannespassion* sind ferner die in symmetrischer Folge geordneten dramatischen Turba-Chöre im Zentrum des Werks. Die Rahmenabschnitte sind geprägt von außergewöhnlich expressiven Arien; einen besonderen Effekt hat zum Beispiel die dichte Abfolge von drei Arien in ungewöhnlich langsamem Zeitmaß, mit denen der Tod Jesu kommentiert wird. In solchen musikalischen Momenten wird sich die einzigartige Qualität der *Johannespassion* dem Hörer stets aufs Neue mitteilen.

Der vorliegende Klavierauszug komplettiert das im Carus-Verlag erschienene Aufführungsmaterial zur *Johannespassion*, das sämtliche vollständig erhaltenen Fassungen des Werks berücksichtigt. Hier wird nun abschließend die im heutigen Konzertleben gängige Fassung vorgelegt, die den Sätzen 1–10 auf der Revisionsfassung von 1727, den übrigen Teilen auf der abschriftlichen Forts Partitur sowie dem Stimmenmaterial der Fassungen ruht.

Leipzig, im Herbst 2012

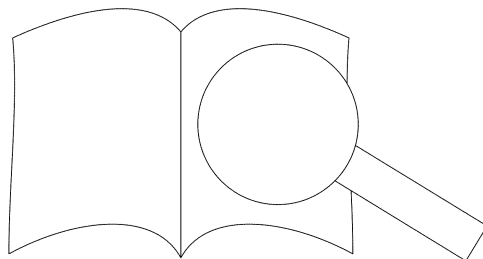

Foreword

The *St. John Passion* is regarded – together with the double-choir *St. Matthew Passion*, the *Christmas Oratorio*, the *Magnificat* and the *B minor Mass* – as one of the great vocal works of Johann Sebastian Bach's Leipzig years. Unlike the other oratorio compositions, however, Bach never gave a final form to this work; he continued to make conceptual changes as well as detailed alterations. The various versions that thus came into being have made this work – even nowadays – one of the most mysterious and, at the same time, fascinating of Bach's creations.

The history of the provenance and performance of the *St. John Passion* were, for a long time, probably the most complex set of issues facing modern Bach research. The work exists as a score only partially written by Bach himself, and as an extensive bundle of original parts. On the basis of methods of source criticism developed in the 1950s, it was possible to largely reconstruct the various stages of the work's genesis and, in so doing, emphasize the unusual significance of the *St. John Passion* in Bach's Leipzig compositions. The credit goes to Arthur Mendel who, in his critical report for volume II/4 of the *Neue Bach-Ausgabe* establishes a clear distinction between four versions created with the view to concrete performances as well as a fifth revision (albeit not completely executed by the composer), delineated with great care and meticulous detail.

Bach composed his first Leipzig passion music for a performance on Good Friday in 1724. The Thomaskantor, who at the time had held this position a mere ten months, was able to find the time needed for such an enterprise by virtue of the circumstance that in Leipzig during Lent which began after Shrove Sunday – there were no cantata performances in churches on Sundays. In 1724, there was an almost five week hiatus in the hectic daily work interrupted traditionally only for the Feast of Pentecost. – sufficient time, therefore, for the conception and rehearsal of the large-scale oratorio with which Bach intended to contribute to the Leipzig tradition of "musicirten" oratorio. Only in 1721 did Bach's predecessor, Johann Adam Bach, perform a setting of the passion on Good Friday in 1721 and 1722. In 1717, three years previously, in 1717, the passion was heard in the Neukirche [St. Nicholas Church] in a setting by Georg Philipp Telemann.

Bach performed the *St. John Passion* at least four times. Only the vocal ripieno parts and continuo parts have been preserved. The first performance (Version I), providing information about the work's original form, took place in the Thomaskirche on 30 March 1725, Bach reshaped the work substantially (Version II). For another performance, presumably around 1730 (Version III), Bach rescinded

ed – as far as can be ascertained from the once again incompletely preserved source material for this version – some of the alterations made in 1725. He also exchanged several movements for other material, the identity of which can no longer be determined today. The last performance of the *St. John Passion* under Bach's own direction evidently took place on 5 April 1749 (Version IV). This version is distinguished – apart from some textual changes, particularly in movements 9, 19 and 20 – by its reversion, to a large extent, to the presumed guise of the first version of 1724.

Separate from the four performance versions is the "revision version": A project Bach began in 1739, to create a definitive version for the *St. John Passion* and make a new fair copy of the score – he had realized a similar project three years previously for the *St. Matthew Passion*. In this case, however, Bach abandoned the plan. It was only ten years later that he completed the Leipzig copyist Johann Nathanael Bach's completion of the torso of the score. The score took the form of a largely unaltered copy of the score of 1724, which still contains numerous small alterations. (clearly audible, particularly in the opening movement and the two chorales). However, Bach's amendments to the performance practice are not to be implemented in his performance. The revision version merely as an abandoned project. The manuscript copied show that Bach conducted the performance on 5 April 1749 and may have planned future performances. There can be no doubt that the version it contains – even if it was never performed during Bach's lifetime – may be authentic.

The *St. John Passion* is Bach's earliest surviving contribution to the genre of oratorio Passion. In such works, the gospel narrative is taken over without alterations and set in the form of recitatives and choral movements. In the 18th century, this structure was usually interspersed with verses of church hymns and free contemplative poetry, which the composer realized using the musical means at his disposal. The textual basis is the portrayal of Jesus's suffering according to chapters 18 and 19 of the Gospel according to John; only in two instances (in the movements 12c and 33 of the Version I) does the Gospel according to Matthew appear.

Only the vocal ripieno parts and continuo parts have been preserved. The first performance (Version I), providing information about the work's original form, took place in the Thomaskirche on 30 March 1725, Bach reshaped the work substantially (Version II). For another performance, presumably around 1730 (Version III), Bach rescinded

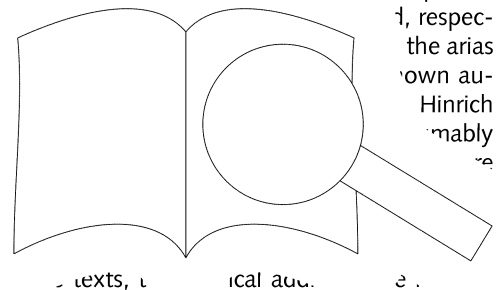

PROBEPARTITUR
Ausgabequalität gegenüber Original evtl. gemindert • Evaluation Copy - Quality may be reduced • Carus-Verlag

with the sense of being optional in character – an impression which is heightened in the case of the *St. John Passion* by the heterogeneousness of the poetry used in the arias.

Even if it did not receive a definitive, final form, the *St. John Passion* is one of Johann Sebastian Bach's most perfect creations; at the same time, it represents one of the greatest achievements in the history of occidental music. Movements like the somber opening chorus in Versions I, III and IV or the elegiac choral movement "Ruht wohl, ihr heiligen Gebeine" towards the end of the Passion narrative are unparalleled. The symmetrically ordered dramatic turba choruses at the center of the work are of particular significance for the character of the *St. John Passion*. The framing sections of the work are characterized by exceptionally expressive arias; a notable effect is achieved, for example, by the taut sequence of three arias in unusually slow meter, commenting Jesus's death. In these musical moments, the listener will always experience anew the unique quality of the *St. John Passion*.

The present vocal score completes Carus's publication of the performance material for the *St. John Passion*, which takes into account all of the completely preserved versions. The edition concludes with the version customarily performed in concerts today, which is based on movements 1–10 of the revision version of 1739. The remainder of the work is based on the copied completion of the score as well as on the performance parts of Version IV.

Leipzig, autumn 2012
Translation: David Kosviner

Peter Wollny

Avant-propos

Aux côtés de la *Passion selon saint Matthieu* à double chœur, de l'*Oratorio de Noël*, du *Magnificat* et de la *Messe en si mineur*, la *Passion selon saint Jean* compte parmi les grandes œuvres vocales des années que Johann Sebastian Bach passa à Leipzig. Contrairement aux autres œuvres oratoires, Bach ne dota cependant jamais cette composition d'une forme définitive mais ne cessa d'entreprendre des changements conceptuels et de détail. Les différentes versions qui en résultent font de cette œuvre l'une de ses créations les plus énigmatiques et les plus fascinantes aujourd'hui encore.

L'histoire de la genèse et de la représentation de la *Passion selon saint Jean* constitua pendant longtemps le problème sans doute le plus complexe de la recherche Bach. L'œuvre est conservée dans une partition écrite non seulement par Bach lui-même et dans une version neuve de parties originales. Les méthodes de travail et les sources développées dans les années 1970 ont permis de reconstituer pour la première fois la genèse et donc la pluralité de cette composition dans son ensemble. Nous devons à Arthur M. Klein, qui a édité la version parue en 1974 pour le Carus-Verlag, de nous avoir permis d'avoir accès à ces sources, et en particulier aux quatre versions originales, qui ont permis de réaliser des représentations concrètes ainsi que des enregistrements. La réalisation n'est donc que la main du compositeur et non celle de l'éditeur. Nous remercions les détails avec le

que de la *Passion* à Leipzig le vendredi saint de l'an 1724. Le jour de la représentation en fonction depuis tout juste dix ans, il était nécessaire à cette vaste entreprise par ailleurs de suspendre les représentations des cantates dominicales suspendues dans les églises pendant le carême, commençant après le dimanche Estomihi ; en 1724, il y eut tout de même une interruption de presque cinq semaines d'un quotidien de travail trépidant (interruption prévue seulement pour la fête de l'Annonciation traditionnellement célébrée pendant le carême) – assez de temps donc pour concevoir, rédiger et répéter une œuvre oratoire de grandes dimensions par laquelle Bach avait l'intention de s'inscrire dans la tradition de Leipzig de la « Passion mise en musique ». Cette tradition était encore récente ; Ce n'est qu'en 1721, vers la fin de sa vie, que le prédécesseur de Bach, Johann Kuhnau, avait créé avec sa *Passion selon saint Marc* l'histoire de la Passion oratoire (le vendredi saint des années 1723) ; quelques années plus tard, en 1727, la *Passion Broderick* dans la cor

Bach donna
fois alors qu'il
(Version I)
les et les do

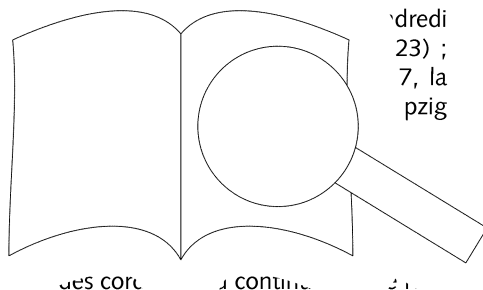

PROBE-PARTITUR
Ausgabequalität gegenüber Original evtl. gemindert • Evaluation Copy - Quality may be reduced • Carus-Verlag

seignent qu'imparfaitement sur la distribution originale de l'œuvre. Un an plus tard, pour une reprise à l'église Saint-Thomas le 30 mars 1725, Bach remania l'œuvre dans des parties essentielles (Version II). Pour une autre représentation à dater probablement des années 1730 (Version III), il revint sur une partie des changements entrepris en 1725, pour autant qu'on le reconnaisse au matériel des sources dont la conservation est elle aussi incomplète dans cette version : mais il échangea aussi plusieurs mouvements contre du matériel qui n'est plus reconstituable aujourd'hui. La dernière représentation de la Passion selon saint Jean sous la propre direction de Bach eut apparemment lieu le 5 avril 1749 (Version IV) ; cette version se distingue – à l'exception de quelques changements textuels nommément dans les mouvements 9, 19 et 20 et d'un élargissement de la distribution – par le retour en grande partie à la forme supposée de la première version de 1724.

Le projet auquel Bach s'attaqua en 1739 d'élaborer pour la *Passion selon saint Jean* une forme définitive et de la retenir dans une nouvelle partition au propre (« version révisée ») – tout comme il l'avait fait trois ans plus tôt avec la *Passion selon saint Matthieu* – se situe en dehors des quatre versions de représentation. Mais Bach abandonna le projet au bout de 20 pages seulement ; ce n'est que dix ans plus tard, sur la commande de Bach, que le copiste de Leipzig Johann Nathanael Bammler compléta le torse de la partition, toutefois seulement sous la forme d'une copie pratiquement inchangée d'après l'ébauche de la partition de 1724 encore existante à l'époque. Les mouvements 1–10 inscrits par Bach sur les 20 premières pages contiennent nombre de petits changements dans la substance de la composition (clairement audibles surtout dans la partie médiane du mouvement d'introduction ainsi que dans les deux premiers chorals). Cependant, Bach ne reporta jamais ces variantes perfectionnées dans son matériel d'orchestre et n'en tint donc pas compte dans ses représentations. Toutefois, il serait problématique de ne considérer de la version révisée que comme un simple ajout. Des notes de sa propre main dans la partie Bammler montrent en effet que Bach utilisa le matériel d'avril 1749 pour diriger l'œuvre et réalisa les variantes dans des révisions ultérieures. Il n'y a aucun doute si bien que l'œuvre telle qu'elle est aujourd'hui – même si elle ne fut jamais jouée – peut être considérée comme la version définitive de la *Passion selon saint Jean*.

Matthieu et saint Marc dans les versions I, II et IV. Quelques-uns des poèmes madrigalesques utilisés pour les airs furent repris directement voire reformulés par un auteur inconnu à partir de textes plus anciens de la Passion ; des textes de Barthold Hinrich Brockes (Mouvements 7, 24, 32 et 34) et probablement de Christian Heinrich Postel (Mouvements 22 et 30) peuvent être attestés comme modèles. On trouve en plus un grand nombre de strophes chorales – peut-être choisies en accord avec le compositeur voire même choisies par lui-même. Par rapport à la parole biblique immuable, ces ajouts textuels sont toujours entachés d'un caractère facultatif – impression encore renforcé dans le cas de la *Passion selon saint Jean* par l'hétérogénéité des poèmes des airs.

Même si elle n'obtint jamais de forme définitive, la *Passion selon saint Jean* compte parmi les créations les plus achevées de Johann Sebastian Bach ; en même temps, elle est un des plus grands exploits de l'histoire musicale occidentale. Des mouvements comme le mouvement d'entrée dans les versions I, III et IV ou la partie chorale « Ruht wohl, ihr Sünder » (Mouvement 1) du récit de la Passion sont des chefs-d'œuvre de la musique pour chœurs dramatiques de l'époque baroque. La musique au centre de l'œuvre est particulièrement remarquable pour le caractère expressif et la variété des segments d'entrée dans les versions I, III et IV. Les segments d'entrée dans les versions I, III et IV ont une expressivité particulière. Les segments d'entrée dans les versions I, III et IV ont une expressivité particulière. Les segments d'entrée dans les versions I, III et IV ont une expressivité particulière.

La présente édition pour piano complète le matériel d'édition des éditions Carus pour la *Passion selon saint Jean* et compte de toutes les versions intégrales de l'ouvrage. Ici est présentée en conclusion la version couramment jouée aujourd'hui qui repose sur les mouvements 1–10 sur la version révisée de 1739 et sur les autres parties sur la poursuite en copie de la partition ainsi que sur le matériel d'orchestre de la version IV.

Leipzig, automne 2012
Traduction : Sylvie Coquillat

Peter Wollny

La *Passion selon saint Jean* est la plus ancienne de toutes les Passions de Bach. Elle a été conservée à la fois dans le genre, le récit des Évangiles, les cantates et composé sous la direction de Bach. Dans cette structure, il s'agit d'intégrer des strophes de cantates. En considération libre que le compositeur a eu à sa disposition la musique avec les moyens à sa disposition. La description de la Passion de saint Jean est contenue dans les chapitres 18 et 19 de l'Évangile selon saint Jean et dans les chapitres 12 et 13 de l'Évangile selon saint

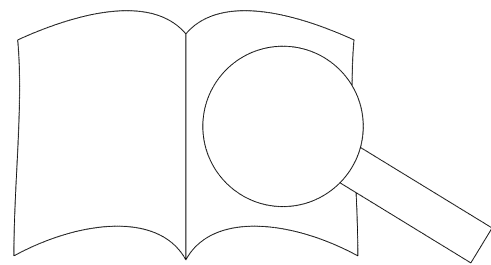

Johannespassion

Traditionelle Fassung (1739/1749)

Parte prima

Vor der Predigt

Johann Sebastian Bach
1685–1750

Klavierauszug: Paul Horn

1. Chorus

2 Flauti traversi
2 Oboi
Archi
Continuo

Fl, Ob

Archi

simile

18

Soprano

Herr, Lord, Herr, Lord, Herr, Lord, un-ser thou our

Alto

Herr, Lord, Herr, Lord, Herr, Lord, un-ser thou our

Tenore

Herr, Lord, Herr, Lord, Herr, Lord, un-ser thou our

Basso

Herr, Lord, Herr, Lord, Herr, Lord, er

Piano accompaniment for measures 18-20, featuring a right-hand part with chords and a left-hand part with a steady eighth-note bass line.

21

Herr Mas - - - - - scher, ter, Herr, Lord,

Herr Mas - - - - - scher, ter, Herr, Lord,

Herr Mas - - - - - scher, un-ser Herr-scher, ter, thou our Mas-ter, Herr, Lord,

Her - - - - - scher, un-ser - - - - - Herr, Lord,

Piano accompaniment for measures 21-23, continuing the eighth-note bass line and chordal accompaniment.

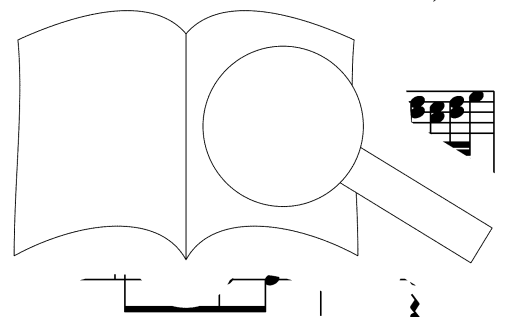

PROBEPARTITUR
 Ausgabequalität gegenüber Original evtl. gemindert • Evaluation Copy - Quality may be reduced • Carus-Verlag

Herr, Lord, Herr, Lord, un-ser Herr - - - - -
 thou our Mas - - - - -

Herr, Lord, Herr, Lord, un-ser Herr - - - - -
 thou our Mas - - - - -

Herr, Lord, Herr, Lord, un-ser Herr - - - - - scher, un-ser
 thou our Mas - - - - - ter, thou our

Herr, Lord, Herr, Lord, un-ser Herr - - - - - scher, un-ser
 thou our Mas - - - - - ter, thou our

- - - - - scher, des - sen Ruhm in al-len Lan- den herr - - lich, in al-len
 - - - - - ter, thou whose name in ev'-ry land is hon - ored, is ev - er

- scher, un-ser Herr-scher in al-len Lan-den herr - lich, in al-len
 - ter, thou our Mas - ter n ev'-ry land is hon - ored, is ev - er

Herr-scher, un-ser in al-len Lan-den herr - lich, in al-len
 Mas - - - - - name in ev'-ry land is hon - ored, is ev - er

He - ses - sen Ruhm in al-len Lan den herr - lich, in al-len
 - - - - - thou whose name in ev'-ry land is hon - ored, is ev - er

PROBENPARTITUR
 Ausgabequalität gegenüber Original evtl. gemindert • Evaluation Copy - Quality may be reduced • Carus-Verlag

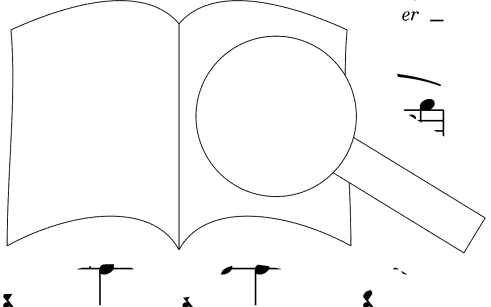

Lan - - den herr-lich ist,
hon - - ored ev' - ry - where,

Lan - - den herr-lich ist,
hon - - ored ev' - ry - where,

Lan - - den herr-lich ist,
hon - - ored ev' - ry - where,

Lan - - den herr-lich ist,
hon - - ored ev' - ry - where,

Herr, un-ser Herr - -
Lord, thou our Mas - -

Herr - - scher,
ur Mas - - ter,

...as - - - - - scher, Herr, un-ser
- - - - - ter, Lord, thou our

H - - - - - scher

- - - scher, un-ser Herr-scher, Herr, un-ser Herr - - - scher, un-ser
 - - - ter, thou our Mas-ter, Lord, thou our Mas - - - ter, thou our

Herr, un-ser Herr - - - scher, Herr, Herr, Herr,
 Lord, thou our Mas - - - ter, Lord, Lord, Lord,

Herr - - - scher, Herr, Herr, Herr,
 Mas - - - ter, Lord, Lord, Lord,

Herr, un-ser Herr - - - scher, un-ser Herr - - -
 Lord, thou our Mas - - - ter, thou our Mas - - -

Herr - - - scher, un-ser Herr-scher He Herr, un-ser
 Mas - - - ter, thou our Mas-ter Lord, thou our

Herr, Herr, un- Herr.
 Lord, Lord, thr Lord, un-ser
 thou our

Herr, Herr, Herr, un-ser
 Lord, Lord, Lord, thou our

- scher, ter, scher, Herr, Herr, un-ser
 - ter, Lord, L- our

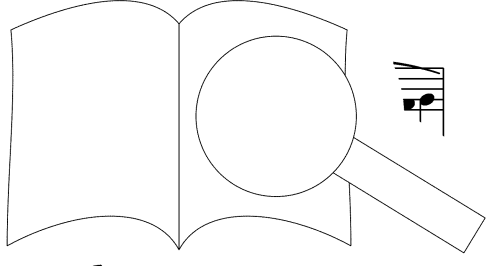

simile

42

Herr - - - - - scher, des - sen Ruhm in
 Mas - - - - - ter, thou whose name is

Herr - - - - - scher, des - sen Ruhm in
 Mas - - - - - ter, thou whose name is

Herr - - - - - scher, un - ser Herr - scher, des - sen Ruhm in
 Mas - - - - - ter, thou our Mas - ter, thou whose name is

Herr - - - - - scher, un - ser Herr - scher, des - sen Ruhm in
 Mas - - - - - ter, thou our Mas - ter, thou whose name is

45

al - len Lan - den herr un - ser Herr - scher,
 ev - er hon - ored ev' thou our Mas - ter,

al - len Lan - den Herr, un - ser Herr - scher,
 ev - er hon - ored here, Lord, thou our Mas - ter,

al - len lich - ist, Herr, un - ser
 ev - er ry - where, Lord, thou our

al - len Lan - den herr - lich

PROBEPARTITUR

Ausgabequalität gegenüber Original evtl. gemindert • Evaluation Copy - Quality may be reduced • Carus-Verlag

Herr, Herr, un - ser Herr-scher, des-sen Ruhm in al - len
 Lord, Lord, thou our Mas - ter, thou whose name is ev - er

Herr, Herr, un - ser Herr-scher, des-sen Ruhm in al - len Lan - - -
 Lord, Lord, thou our Mas - ter, thou whose name is ev - er hon - - -

Herr-scher, Herr, un-ser Herr-scher, des-sen Ruhm in al - len Lan - -
 Mas - ter, Lord, thou our Mas - ter, thou whose name is ev - er hon - -

un - ser Herr-scher, Herr, un - ser Herr-scher, des - sen
 thou our Mas - ter, Lord, thou our Mas - ter, thou whose

Lan - - - den, des - Lan
 hon - - - ored hon - - -

- den, des-sen Ruhm in al - le Lan den, des-sen Ruhm in al - len
 - ored, thou whose name is ev - er or ored, thou whose name in ev - ry

- - - len Lan - - - den, des - sen
 - - - v - er hon - - - ored, thou whose

Ruhm in den, des - sen
 name ored, thou

- den, des-sen Ruhm in al-len Lan-den herr-lich, herr-lich, herr-lich,
 - ored, thou whose name in ev'-ry land is hon-ored, hon-ored, hon-

Lan-den herr-lich, herr-lich, herr-lich, herr-lich,
 land is hon-ored, hon-ored, hon-ored, hon-ored

Ruhm in al-len Lan-den herr-lich, herr-lich, herr-lich,
 name in ev'-ry land is hon-ored, hon-ored, hon-ored

- den herr-lich, herr-lich, des-sen Ruhm in al-len Lan-den
 is hon-ored, hon-ored, thou whose name in ev'-ry lan' is

lich, herr-lich
 ored ev'-ry

herr-lich Zeig uns durch
 ev'-ry Show us in

herr-lich Zeig uns durch dei-ne
 ev'-ry here! Show us in this, thy-

ist! Zeig uns
 where! Show us

Fine

PROBEPARTITUR
 Ausgabequalität gegenüber Original evtl. gemindert • Evaluation Copy - Quality may be reduced • Carus-Verlag

Zeig uns durch deine Pas - si - on,
 Show us in this, thy Pas - sion's hour,

dei - ne Pas - si - on,
 this, thy Pas - sion's hour, zeig uns durch deine Pas - si -
 show us in this, thy Pas - sion's

Pas - si - on, daß du, der
 Pas - sion's hour, how thou, the

- si - on,
 - sion's hour, zeig uns durch deine Pas - si - on,
 show us in this, thy Pas - sion's hour,

daß du, der wah - re Got
 how thou, the ver - y Son

on, daß du, - tes-sohn, daß du, der
 hour, how thou, of - God, how thou, the

wah - re tes - sohn, daß du, der wah - re
 ver - y of - God, how thou, the ver - y

daß du, der
 how thou, the

Got - tes - sohn, zu al - ler Zeit, auch in der größ - ten Nied - rig -
 Son of God, for end - less time, art now be - come, tho' brought so

wah - re Got - tes-sohn, zu al - ler Zeit, auch in der größ - ten Nied - rig -
 ver - y Son of God, for end - less time, art now be - come, tho' brought so

Got - tes-sohn, zu al - ler Zeit, auch in der größ - ten Nied - rig -
 Son of God, for end - less time, art now be - come, tho' brought so

- - tes-sohn, zu al - ler Zeit, auch in der größ - ten Nied - rig -
 of God, for end - less time, art now be - come, tho' brought

Fl, Ob Archi

keit, low, ver - herr - - - - -
 keit, low, ver - - - - -
 keit, low, er - - - - - licht er -
 keit, low, ver - herr - - - - - licht er -
 for - ev - - - - -

+Fl, Ob

PROBEPARTITUR
 Ausgabequalität gegenüber Original evtl. gemindert • Evaluation Copy - Quality may be reduced • Carus-Verlag

- licht wor-den bist, ver - herr - - - - -
 - er glo - ri - fied, for - ev - - - - -

- licht wor-den bist, ver - herr - - - - - licht
 - er glo - ri - fied, for - ev - - - - - er - - - - -

wor - den - bist, ver - herr - - - - - licht wor - den bist, ver -
 glo - ri - fied, for - ev - - - - - er glo - ri - fied, for -

wor - den - bist, ver - herr - - - - - licht, ver - herr - - -
 glo - ri - fied, for - ev - - - - - er, for - ev - - - - -

- licht wor-den bist, ver-herr-licht wor glo a. - - - - - licht -
 - er glo - ri - fied, for - ev - er glo er - - - - -

wor - den - bist, h. - - - - -
 glo - ri - fied, - - - - -

herr-licht wor - den f. - - - - - icht, ver - herr -
 ev - er glo - ri - er, for - ev - - - - -

- licht v - - - - - r - herr - licht, ver-herr - - - - - icht wor-den
 - - - - - er - ev - er, for - ev - - - - - ri -

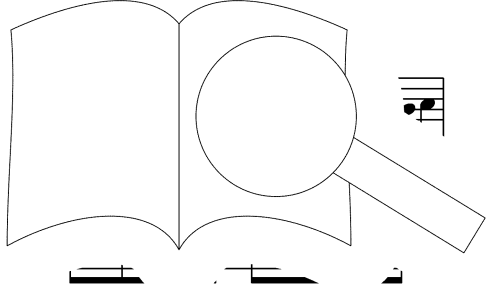

PROBENPARTITUR
 Ausgabequalität gegenüber Original evtl. gemindert • Evaluation Copy - Quality may be reduced • Carus-Verlag

wor - den bist; zeig uns durch dei - ne Pas - si - on,
 glo - ri - fied; show us in this, thy Pas - sion's hour,

- licht wor - den bist; daß du, der
 - er glo - ri - fied; how thou, the

- licht wor - den bist; zeig uns durch dei - ne Pas - si -
 - er glo - ri - fied; show us in this, thy Pas - sion's

bist; zeig uns durch dei - ne Pas - si - on,
 fied; show us in this, thy Pas - sion's hour,

p

daß du, der wah - tes - sohn, zu al - ler Zeit, —
 how thou, the r of - God, for end - less time, —

wah - - re Got Jhn, zu al - ler Zeit, auch in
 ver - - y Son — God, for end - less time, art now

on, daß - tes - sohn, zu al - ler Zeit, auch in der
 hour, hou of - God, for end - less time, art now be -

der re Got - tes - sohn, Zeit, auch
 - y Son - of God, art

Fl. C

PROBEPARTITUR
 Evaluation Copy - Quality may be reduced • Carus-Verlag

Ausgabequalität gegenüber Original evtl. gemindert.

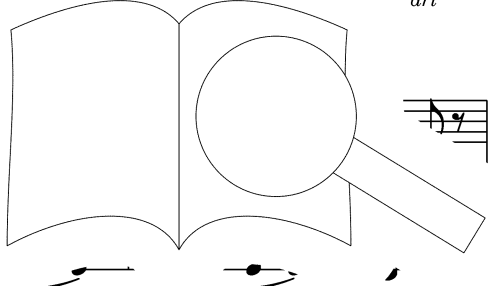

p auch in der größ - ten Nied - rig - keit, ver - herr -
 art now be - come, tho' brought so low, for - ev -

der größ - ten Nied - rig - keit, ver - herr - licht wor - den bist, ver -
 be - come, tho' brought so low, for - ev - er glo - ri - fied, for -

größ - ten Nied - rig - keit, ver - herr - licht
 come, tho' brought so low, for - ev - er

in der größ - ten Nied - rig - keit,
 now be - come, tho' brought so low,

Archi +Fl, Ob

- - - licht wor - den bist, ver -
 er glo - ri - fied, er glo - ri -

herr - ver - herr -
 ev - ed, for - ev -

wor - den bist, ver
 glo - ri - fied, for - er glo - ri - fied, for - ev -

ver - l - - - herr - - - herr -

PROBEPARTITUR
 Ausgabequalität gegenüber Original evtl. gemindert • Evaluation Copy - Quality may be reduced • Carus-Verlag

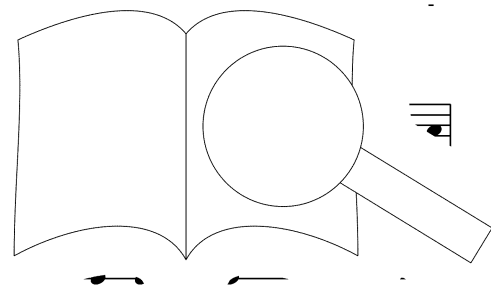

bist, ver - herr - - - - - licht wor - den bist, ver - herr - licht, ver -
 fied, for - ev - - - - - er glo - ri - fied, for - ev - er, for -

- licht wor - den bist, ver - herr - - - - - licht, ver - herr - licht, ver -
 - er glo - ri - fied, for - ev - - - - - er, for - ev - er, for -

- - - - - licht wor - den bist, ver - herr - - - - - licht, ver - herr - licht, ver -
 - - - - - er glo - ri - fied, for - ev - - - - - er, for - ev - er, for -

- - - - - licht wor - den bist, ver - herr - licht wor - den, ver - herr -
 - - - - - er glo - ri - fied, for - ev - er, ev - er, for - ev -

herr wor - - - - - den bist.
 ev glo - - - - - ri - fied.

herr - - - - - licht wor - - - - - den bist.
 ev - - - - - er glo - - - - - ri - fied.

herr - - - - - licht wor - - - - - den bist.
 ev - - - - - er glo - - - - - ri - fied.

- - - - - licht wor
 - - - - - er glo - - - - -

PROBENPARTITUR
 Ausgabqualität gegenüber Original evtl. gemindert • Evaluation Copy - Quality may be reduced • Carus-Verlag

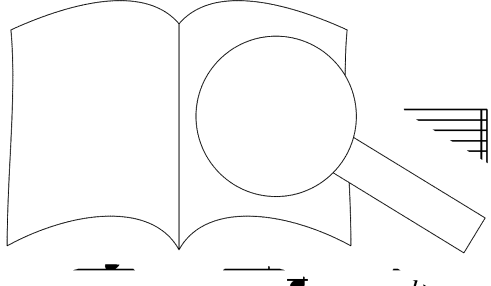

2a. Recitativo

Evangelista

Je-sus ging mit sei-nen Jün-ger-n über den Bach Ki-dron, da war ein Gar-ten, dar-ein ging Je-sus
Je - sus went with his dis - ci - ples o - ver the brook Ced - ron, where was a gar - den, to which came Je - sus

Bc

4
 und sei - ne Jün - ger. Ju - das a - ber, der ihn ver - riet, wuß - te den Ort auch,
and his dis - ci - ples. Ju - das al - so, he who was false knew the place full well

7
 Je-sus ver-samm-le-te sich oft da-selbst mit sei-nen Jün-ger-n. I s e ge-nom-men die
Je - sus re - sort - ed thith - er oft to be with his dis - ci - ples. 'he 'ered a bod - y of

10
 Schar und der Ho-hen-pri-e-ner, kommt er da - hin mit Fak-keln,
men, whom the Chief Prie - sent him, now com - eth thither with lan - terns,

13
 en. Als nun Je-sus wuß - te al - les, v hin-
p - ons. There - fore, Je - sus know - ing all things t 'ay

2b. Chorus

16

Je - sum, Je - sum,
Je - sus, Je - sus,

Je - sum, Je - sum,
Je - sus, Je - sus,

Tutti

aus und sprach zu ih-nen: Sie ant-wor-te-ten ihm: Je - sum, Je - sum,
forth and said un-to them: And they an-swered to him: Je - sus, Je - sus,

Jesus

Wen su-chet ihr? Je - sum, Je - sum,
Whom seek ye here? Je - sus, Je - sus,

Fl, VII
Ob, Archi

19

Je - sum von Na - za-reth, Je - sum von Na - za-reth, Je - sum von Na - za-reth,
Je - sus of Naz - a-reth, Je - sus of Naz - a-reth, Je - sus of Naz - a-reth,

Je - sum von Na - za-reth, Je - sum von Na - za-reth, Je - sum von Na - za-reth,
Je - sus of Naz - a-reth, Je - sus of Naz - a-reth, Je - sus of Naz - a-reth,

Je - sum von Na - za-reth, Je - sum von Na - za-reth, Je - sum von Na - za-reth,
Je - sus of Naz - a-reth, Je - sus of Naz - a-reth, Je - sus of Naz - a-reth,

Je - sum von Na - za-reth, Je - sum von Na - za-reth, Je - sum von Na - za-reth,
Je - sus of Naz - a-reth, Je - sus of Naz - a-reth, Je - sus of Naz - a-reth.

Na - za-reth.
Naz - a-reth.

Na - za-reth.
Naz - a-reth.

Je - sum von Na - za-reth.
Je - sus of Naz - a-reth.

Je - sum von Na - za-reth.
Je - sus of Naz - a-reth.

2c. Recitativ

22

Evangelis Evangelista

Ich bin's. Ju - das a - ber, der ihn ver-riet, stund
I am he. Ju - das al - so, he which be-trayed him, stood

Als nun Je - sus zu ih - nen sprach
And as soon then as he had said:

nd

2d. Chorus

28

Je-sum, Je-sum,
Je - sus, Je - sus,
Je-sum, Je-sum,
Je - sus, Je - sus,
Tutti

fie-len zu Bo-den. Da fra-ge-te er sie aber-mal: Sie a-ber spra-chen: Je-sum, Je-sum,
fell to the ground. Then asked he of them a sec-ond time: A-gain they an-swered: Je - sus, Je - sus,

Jesus Tutti
Wen su-chet ihr? Je-sum, Je-sum,
Whom seek ye here? Je - sus, Je - sus,

Ob, VI II, Va

32

Je-sum von Na - za-reth, Je-sum von Na - za-reth, Je - su
Je - sus of Naz - a - reth, Je - sus of Naz - a - reth, Je -
Je-sum von Na - za-reth, Je-sum von Na - za-reth, a-reth.
Je - sus of Naz - a - reth, Je - sus of Naz - a - reth, a - reth.
Je-sum von Na - za-reth, Je-sum von Na - za- Na - za-reth.
Je - sus of Naz - a - reth, Je - sus of Naz - a Naz - a - reth.
Je-sum von Na - za-reth, Je-sum von Na - za-reth.
Je - sus of Naz - a - reth, Je - sus of Naz - a - reth.

2e. Recitativ
Evangelista

35

Jesus
ae - te: Ich hab's euch ge - sagt, daß ich's
and said: To you I have said, I am

Bc

37

et ihr denn mich, so las - set die - se
ye seek for me, then let these go the

3. Choral

O gro - ße Lieb, o Lieb ohn al - le Ma - - ße, die
 O won - drous love, o love all love ex - cel - - ling, where -

4
 dich ge - bracht auf die - se Mar - ter - stra - ße! Ich
 fore thou made this vale of tears thy dwell - ing! I
 dich ge-bracht auf die - se Mar - ter - stra ße mit der
 fore thou made this vale of tears thy dwel pleasures
 dich ge - bracht auf die - se Mar - ter - te mit der
 fore thou made this vale of tear joys and plea - sures
 dich ge-bracht auf this die - se of Mar tear Ich leb - te mit der
 fore thou made this vale of tear The joys and plea - sures

8
 Welt in den, und du mußt lei - - den.
 of the ish, yet thou must per - - ish.
 Welt Freu - - den, und
 of cher - - ish, yet
 and we Freu - - den, und
 Lust und Freu - - den, und
 world we cher - - ish, yet

4. Recitativo

Evangelista

Auf daß das Wort er-fül-let wür-de, wel-ches er sag-te: Ich ha-be der kei-ne ver-lo-ren, die
So that the proph-e - sy might be ful-filled which he spake: Of them which thou gav-est to me, — not

Bc

4

du mir ge-ge-ben hast. Da hat-te Si-mon Pe-trus ein Schwert und zog
one have I lost, not one. Then Si-mon Pe-ter, hav-ing a sword, he drew

7

und schlug nach des Ho-hen-prie-sters Knecht und hieb ihm sein
and struck at the High Priest's serv-ing man, and cut the m *u. h* *ant hieß Mal-chus.*
ame was Mal-chus.

10

Da sprach Je - sr Da hat-te ein Schwert in die Schei-de! Soll ich den Kelch nicht
Then said Je - sr thy sword in its scab-bard! Shall I not drink the

13

der Va-ter ge-ge-ben hat, den Kelch, d
der Fa-ther hath giv-en me, to drink, d

5. Choral

Dein Will ge - scheh, Herr Gott, zu - gleich auf Er - den wie im Him - mel - reich. Gib
 Thy will must all cre - a - tion do, on earth and high in heav - en too; thy

Dein Will ge - scheh, Herr Gott, zu - gleich auf Er - den wie im Him - mel - reich. Gib
 Thy will must all cre - a - tion do, on earth and high in heav - en too; thy

Dein Will ge - scheh, Herr Gott, zu - gleich auf Er - den wie im Him - mel - reich. Gib
 Thy will must all cre - a - tion do, on earth and high in heav - en too; thy

Dein Will ge - scheh, Herr Gott, zu - gleich auf Er - den wie im Him - mel - reich. Gib
 Thy will must all cre - a - tion do, on earth and high in heav - en too; thy

5
 uns Ge - duld in Lei - dens-zeit, ge - hor - sam sein i
 pa - tience, Lord, on us be - stow, that we o - bey

uns Ge - duld in Lei - dens-zeit, ge - hor - sar
 pa - tience, Lord, on us be - stow, that we o - bey. Leid; wehr
 and we. Stay

uns Ge - duld in Lei - dens-zeit, ge - an. Lieb und Leid; wehr
 pa - tience, Lord, on us be - stow, that we o - bey. Stay

uns Ge - duld in Lei - dens-zeit. in Lieb und Leid; wehr
 pa - tience, Lord, on us be - sto' that we o - bey. Stay

9
 und steur
 thou the

und steur
 thou the

Blut, das wi - der - dei - nen Wil - len tut!
 skill of them who - seek to thwart thy will.

und Blut, das wi - der - dei - nen Wil - len tut!
 the skill of them who seek to thwart thy will.

Fleisch und Blut, das
 spoil the - skill of

al - lem Fleisch und Blut, das
 hand and spoil the skill of th

tut!
 will.

6. Recitativo

Evangelista

Die Schar a - ber und der O - ber - haupt - mann und die Die - ner der
 The bod - y of sol - diers with their cap - tain, who were sent by the

3

Jü - den nah - men Je - sum und bun - den ihn und füh - re - ten ihr
 Jews laid hold of Je - sus and bound him fast and led him a - r

5

er - ste zu Han - nas, der war Ka - i - phas Schwä - h - res Ho - her -
 first un - to An - nas; for he was Ca - i - phas fath'r - in Priest that same

7

prie - ster war. Ca - i - phas, der den Jü - den
 year. _____ ac Ca - i - phas, who had told the

9

at, daß ein Mensch wür - de um -
 -pedient that one man should die,

7. Aria (Alto)

2 Oboi Continuo

Ob II

Ob I

6

Alto

Von den Strik - - -
From the shack - - -

Bc

Ob

p

11

- ken mei - ner Sün - - den mich zu en' - - - mich - - bin -
- les of my vi - - ces to lib - - er - ate

15

- den, wird mein Heil ge -
- me, they have bound my Sa -
ioi.

20

den Strik - ken
the shack - les

Ob I

Ob II

p

den mich zu ent - bin - den, mich zu ent - bin - - den, wird mein Heil ge - bun - -
 ces to lib - er - ate me, to lib - er - ate me, they have bound my Sav - -

Bc

den; von den Strik-ken mei - ner Sün - den mich zu ent-bin -
 iour; from the shack - les of my vi - ces to lib - er -

Ob

den, mich zu ent - bin - den, mich zu l. a mein Heil
 me, to lib - er - ate me, to l. .ey have bound

ge - bun - den.
 my Sav - iour.

48

al - - - len La - - - ster - beu - - - len vö - lig zu hei -
 ach - - - ing wounds and bruis - - - es, ful - ly to heal -

52

len, vö - lig zu hei - len, mich - von
 me, ful - ly to heal me, from my

56

al - - - len La - - - ster - beu - - - , ö - lig,
 ach - - - ing wounds and bruis - - - ful - ly,

60

vö - lig, vö - l. rei - en, vö - lig zu hei - len, vö - lig zu hei -
 ful - ly, ful - ly to heal me, ful - ly to heal me, ful - ly to heal -

64

ver - wun - den.
 used and woun - ded.

Bc Ob

PROBENPARTITUR
 Ausgabequalität gegenüber Original evtl. gemindert • Evaluation Copy - Quality may be reduced • Carus-Verlag

69

Von den Strik - ken,
From the shack - les,

Bc

Ob

p *f*

73

von den Strik - ken mei - ner Sün - den mich zu ent - bin -
from the shack - les of my vi - ces to lib - er - ate

Bc

Ob

p *p*

78

den, mich zu ent - bin - den, wird mein Heil ge - bun -
me, to lib - er - ate me, they have bound my Sav -

p *f*

83

Strik - ken,
shack - les,

vc
fr

Ob II

f

88

Strik - ken
shack - les

f *f* *f*

den mich zu ent - bin - den, mich zu ent - bin - den, wird mein Heil ge - bun -
 ces to lib - er - ate me, to lib - er - ate me, they have bound my Sav -

den; von den Strik-ken mei - ner Sün - den mich zu bin -
 tour; from the shack - les of my vi - ces to

den, mich zu ent - bin - de a den, wird mein Heil
 me, to lib - er - ate b - e. me, they have bound

ge bun
 my Sav

PROBEPARTITUR
 Ausgabqualität gegenüber Original evtl. gemindert • Evaluation Copy - Quality may be reduced • Carus-Verlag

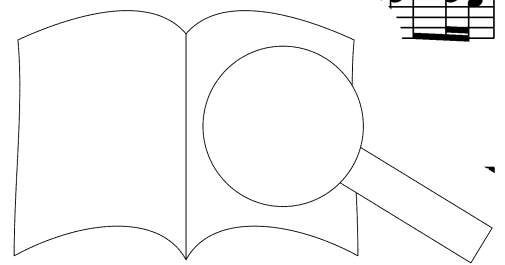

8. Recitativo

Evangelista

Si - mon Pe - trus a - ber fol - ge - te Je - su nach und ein an - der Jün - ger.
 Si - mon Pe - ter al - so fol - lowed with Je - sus forth and an - oth - er dis - ci - ple.

Bc

9. Aria (Soprano)

Flauti traversi
Continuo

7

15

Soprano

Ich fol - ge a - di - gen Schrit - ten,
 I fol - low I - to - be - near thee,

22

ich fol - ge dir gl
 I fol - low thee al

und
 in

Ausgabequalität gegenüber Original evtl. gemindert. Evaluation Copy - Quality may be reduced. Carus-Verlag

las - se dich nicht, mein Le - ben, mein Licht, und las - se dich nicht, mein Le - ben, mein
 trou - ble and strife, thou light of my life, in trou - ble and strife, thou light of my

Licht, und las - se dich nicht, mein Le - ben, mein Licht.
 life, in trou - ble and strife, thou light of my life.

Lauf und
 way and

hö - re nicht auf, be för - and hö - re nicht auf, selbst an mir zu
 say me not "nay", at peer' and say me not "nay", but let me be

ie - ben, zu bit - ten, selbst an mir z
 a - ace and cheer thee, but let me b

- ben,
 - ace

PROBENPARTITUR
 Ausgabequalität gegenüber Original evtl. gemindert • Evaluation Copy - Quality may be reduced • Carus-Verlag

65

zu bit - ten;
and cheer - thee;

73

Be - för - dre den
Ah speed thou my

80

Lauf und hö - re nicht auf, be - för - dre den Lauf n. ó - re nicht
way and say me not "nay", ah speed thou my way nc say me not

87

auf, hö - re nicht auf, selbst an mir zu zie - hen, zu
"nay", say me not not "nay", but let - me be near thee, to

94

en, selbst an mir zu zie -
hee, but let me - be - near

101

- ben, zu bit - - ten, hö-re nicht auf, hö-re nicht auf, selbst an mir zu -
 - ace and cheer _____ thee, say me not "nay", say me not "nay", but let me be -

108

zie - hen, zu - schie - - - - ben, zu bit - ten!
 near thee, to - sol - - - - ace and cheer - thee!

115

Ich fol - ge dir gleich - falls mit freu - hr.
 I fol - low thee al - so with joy

122

gleich - falls mit freu - di - gen Schrit - ten und
 so al - so with joy - to - be - near thee in

129

mein Le - ben, me
 thou light of - m)

136

ge dir gleich-falls mit freu-di - gen Schrit-ten und las - se dich
 low thee al - so with joy - to - be - near thee in trou - ble and

143

nicht, mein Le - ben, mein Licht, mein Le - ben, r
 strife, thou light of my life, thou light of

150

las - se dich nicht, mein Le - ber, nt, Le - - - ben, mein Licht.
 trou - ble and strife, thou light of light of my life.

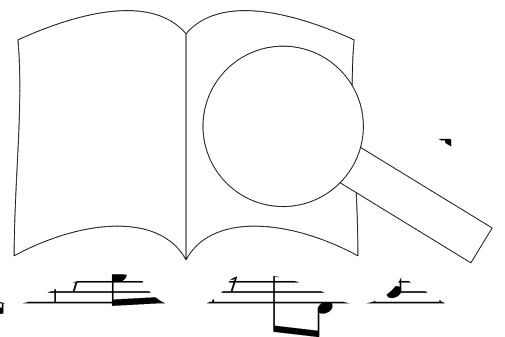

10. Recitativo

Evangelista

Der-sel-bi-ge Jün-ger war dem Ho-hen-prie-ster be-kannt und ging mit Je-su hin-ein in des
That oth-er dis-ci-ple to the High Priest long had been known and went with Je-sus with-in, and -

Bc

4

Ho-hen-prie-ster's Pa-last. Pe-trus a-ber stund drau-ßen für der Tür. Da ging
en-tered in-to his court. But with-out at the door-way Pe-ter stood. Then di

7

Jün-ger, der dem Ho-hen-prie-ster be-kannt war, hin-aus
ci-ple, who was known to them in the pal-ace, go

10

füh-re-te Pe-trum hin-ein
brought Pe-ter al-so with-

Ancilla

ach die Magd, die Tür-hü-te-rin, zu Pe-tro: Bist
saith the maid, that tend-ed the door, to Pe-ter: Art

13

Evangelista

an-schen Jün-ger ei-ner? Er sprach
one of his dis-ci-ples? He saith:

Evang.

Es
The

PROBENPARTITUR

Ausgabequalität gegenüber Original evtl. gemindert • Evaluation Copy - Quality may be reduced • Carus-Verlag

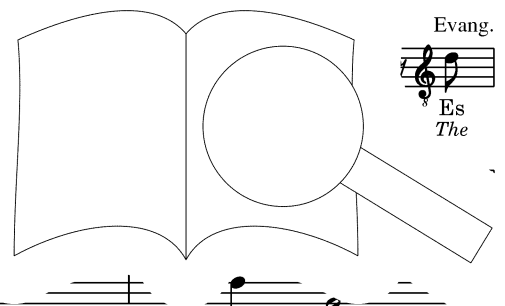

16

stun-den a - ber die Knech-te und Die - ner und hat - ten ein Kohl-feu'r ge-macht (denn es war kalt) und
 of - fi - cers and the ser - vants who stood there had made them a fire out of coal for it was cold, and

19

wär - me - ten sich. Pe - trus a - ber stund bei ih - nen und wär - me - te sich. A - ber der Ho - he - prie - ster frag - te
 warm - ed them - selves. Pe - ter al - so stood a - mong them and warmed him - self. Then did the High Priest ask and quest - ion

23

Je - sum um sei - ne Jün - ger und um sei - ne Leh - re. Je - sus ant - wor Je - su - er frei,
 Je - sus of his dis - ci - ples and of his doc - trine. Je - sus an - swer - ed, he spoke,

26

öf - fent - lich ge - re - det für der t. sit ge - leh - ret in der Schu - le und in dem
 o - pen - ly and free - ly to the t. gogue I of - ten - times was teach - ing and in the

29

u - sam - men - kom - men, und ha - be nichts im' idar - of
 ways do re - sort, nor have I ev - er

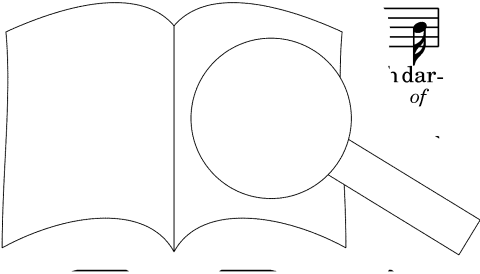

32

um? Fra-ge die dar - um, die ge - hö - ret ha - ben, was ich zu ih - nen ge - re - det ha - be!
 me? Ask - thou of them who have heard me, what I have said to them and - what I taught them!

35

Sie - he, die - sel - bi - gen wis - sen, was ich ge - sa - get ha - be. Als er a - ber sol - ches
 Ask thou of them, for be - hold, they know all that I have told them. And when Je - sus thus had

Evangelista

38

re - de - te, gab der Die - ner ei - ner, die da - bei - stun - den, Je - su e' re: prach: Soll - test
 spo - ken, an - of - fi - cer who stood near to Je - sus struck him said: And dost

Servus

41

du dem Ho - hen - prie - ster ant - a - ber ant - wor - te - te: Hab ich ü - bel ge - redt,
 thou then dare to an - swer th as an - swered un - to him: If I spoke aught of ill,

Jesus

44

aß es bö - se sei, hab ich a - ber
 of my e - vil words, but if I have

11. Choral

1. Wer hat dich so ge - schla - gen, mein Heil, und dich mit Pla - gen so
 2. Ich, ich und mei - ne Sün - den, die sich wie Körn - lein fin - den des
 1. Who was it, Lord, did smite thee, thy good with ill re - quite thee, so
 2. My sins and e - vil - do - ing are like the sands be - strew - ing the

1. Wer hat dich so ge - schla - gen, mein Heil, und dich mit Pla - gen so
 2. Ich, ich und mei - ne Sün - den, die sich wie Körn - lein fin - den des
 1. Who was it, Lord, did smite thee, thy good with ill re - quite thee, so
 2. My sins and e - vil - do - ing are like the sands be - strew - ing the

1. Wer hat dich so ge - schla - gen, mein Heil, und dich mit Pla - gen so
 2. Ich, ich und mei - ne Sün - den, die sich wie Körn - lein fin - den des
 1. Who was it, Lord, did smite thee, thy good with ill re - quite thee, so
 2. My sins and e - vil - do - ing are like the sands be - strew - ing the

5
 ü - bel zu - ge - richt? Du bist ja nicht ein Sün - der, wie
 San - des an - dem Meer, die ha - ben dir er - re - get das
 foul - ly treat - ed thee? For thou wert no of - fen - der, nor
 might - y o - cean's shore, these sins it was that brought thee thy

ü - bel zu - ge richt? Du bist ja nicht ein Sün - der, wie
 San - des an - dem Meer, die ha - ben dir er - re - get das
 foul - ly treat - ed thee? For thou wert no of - fen - der, nor
 might - y o - cean's shore, these sins it was that brought thee thy

ü - bel zu - ge richt? Du bist ja nicht ein Sün - der, wie
 San - des an - dem Meer, die ha - ben dir er - re - get das
 foul - ly treat - ed thee? For thou wert no of - fen - der, nor
 might - y o - cean's shore, these sins it was that brought thee thy

9

wir und uns - re Kin - der, von Mis - se - ta - ten — weißt du nicht.
 E - lend, das dich schlä - get, und das be - trüb - te — Mar - ter - heer.
 didst to sin sur - ren - der; from e - vil thou wert ev - er free.
 mis - er - y and wrought thee the host of tor - ments that thou bore.

wir und uns - re Kin - der, von Mis - se - ta - ten weißt du nicht.
 E - lend, das dich schlä - get, und das be - trüb - te Mar - ter - heer.
 didst to sin sur - ren - der; from e - vil thou wert ev - er free.
 mis - er - y and wrought thee the host of tor - ments that thou bore.

wir und uns - re Kin - der, von Mis - se - ta - ten weißt du nicht.
 E - lend, das dich schlä - get, und das be - trüb - te Mar - ter - heer.
 didst to sin sur - ren - der; from e - vil thou wert ev - er free.
 mis - er - y and wrought thee the host of tor - ments that thou bore.

wir und uns - re Kin - der, von Mis - se - ta - ten — weißt du nicht.
 E - lend, das dich schlä - get, und das be - trüb - te — Mar - ter - heer.
 didst to sin sur - ren - der; from e - vil — thou we —
 mis - er - y and wrought thee the host of — tor -

12a. Recitativo

Evangelista

Und Han - nas e den zu dem Ho - hen - prie - ster
 Now An - nas and and had sent him bount to

Bc

3

Si - mon Pe - trus stund und wär sie zu
 Si - mon Pe - ter stood and warm n - to

12b. Chorus

Allegro

6

Bist du nicht, Art thou not, bist du nicht, art thou not, bist du nicht, art thou not,

Bist du nicht, Art thou not, bist du nicht, art thou not, bist du art thou

Tutti
ihm: him: Bist du nicht sei-ner Jün-ger ei-ner, bist du Art thou not one of his dis-ci-ples, art thou

Bist du nicht sei-ner Jün-ger ei-ner, bist du nicht, bist du Art thou not one of his dis-ci-ples, art thou not, art'

Fl, Ob, Archi
Bc

10

bist du nicht, art thou not, bist du nicht sei-ner art thou not one of

nicht, not, Jün-ger ei-ner, bist du nicht, art thou not,

nicht sei-ner Jün-ger ei-ner, bist du nicht, bist du nicht, bist du nicht sei-ner art thou not, art thou not, art thou not one of

ger ei-ner, bist du hou

dis-ci-ples, art ti

Jün-ger ei-ner, bist du nicht, bist du nicht, bist du
his dis - ci-ples, art thou not, art thou not, art thou

bist du nicht, bist du nicht, bist du nicht, bist du nicht, bist du nicht sei-ner
art thou not, art thou not, art thou not, art thou not, art thou not one of

Jün-ger ei-ner, bist du nicht sei-ner Jün-ger ei-ner, bist du nicht sei-ner
his dis - ci-ples, art thou not one of his dis - ci-ples, art thou not one of

nicht, bist du nicht, bist du nicht, bist du nicht sei-ner Jün-ger ei-ner,
not, art thou not, art thou not one of his dis -

nicht, bist du nicht, bist du ei-ner, sei-ner Jün-ger ei-ner?
not, art thou not, ci-ples, one of his dis - ci-ples?

Jün-ger ei-ner, nic? er Jün-ger ei-ner, sei-ner Jün-ger ei-ner?
his dis - ci-ples, e of his dis - ci-ples, one of his dis - ci-ples?

Jün-ger ei-ner Jün-ger ei-ner, bist du nicht sei-ner Jün-ger ei-ner?
his dis - ci-ples, e of his dis - ci-ples, art thou not one of his dis - ci-ples?

er ei-ner, bist du nicht? er ei-ner?
dis - ci-ples, art thou n - ci-ples?

PROBENPARTITUR
 Original evtl. gemindert • Evaluation Copy - Quality may be reduced • Carus-Verlag

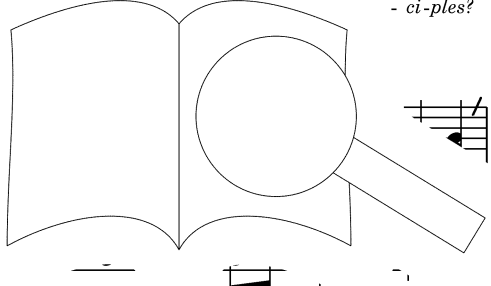

12c. Recitativo

23 Evangelista Petrus Evangelista

Er leug-ne-te a-ber und sprach: Ich bin's nicht. Spricht des Ho-hen-prie-sters Knecht' ei-ner,
But Pe-ter de-nied it and said: I am not. Then says one of the High Priest's ser-vants,

Bc

26 Servus Evang.

ein Ge-freund-ter des, dem Pe-trus das Ohr ab-ge-hauen hat-te: Sa-he ich dich nicht im Gar-ten bei ih-
be-ing kins-man of him, whom Pe-ter had smit-ten and cut his ear off: Saw I not thee in the gar-den with

29

leug-ne-te Pe-trus a-ber-mal, und al-so-bald Krä-he-te der F-ach-te Pe-trus
Pe-ter de-nied a third time, and straight-way then did the cock. and Pe-ter bring to

32

an die Wor-te Je-su mind the Word of Je-sus at wei
and wept,

35

und wei and wept,

13. Aria (Tenore)

Archi
Continuo

7

11

15

Sinn, ach, — mein
soul, ah, — my —

20

ilt du end-lich hin, wo soll ict
fu - tile is thy goal, where may coi

— wo
— where

25

soll ich mich er - quik - ken; ach, — mein Sinn, wo willst du end-lich
 may con-tent - ment - find - thee; ah, — my soul, how fu - tile is thy

Archi

30

hin, ach, — mein Sinn, wo willst du end-lich hin, ach, mein Sinn, wo willst du end-lich
 goal, ah, — my soul, how fu - tile is thy goal, ah, — my — soul, how fu - tile is — thy

34

hin, wo willst du end-lich hin, ach, — wo willst du end-lich
 goal, how fu - tile is — thy goal, ah, — tile is thy

38

hin, wo soll ich mich er - quik - ken, wo willst du end - lich hin, wo-hin,
 goal, where may con - tent-ment fi - thee, will thou fly, my soul, ah where,

42

quik - ken, wo,
 t find — thee, where,

46

Bleib ich hier, o - der wünsch ich mir Berg
 Shall I stay, shall I go a - way, go

51

und Hü - gel auf den Rük - ken, bleib ich hier, bleib ich
 and leave the hills be - hind me, shall I stay, shall I

56

hier, o - der wünsch ich mir Berg und
 stay, shall I go a - way, go and

60

Bei - der Welt
 Earth - no peace

65

Rat, und im Her - zen stehn die
 - ford, ev - er ru - ing my - wrong se - ab -

PROBENPARTITUR
 Ausgabequalität gegenüber Original evtl. gemindert • Evaluation Copy - Quality may be reduced • Carus-Verlag

70

tat, mei - - ner Mis - se - tat, mei - - ner Mis - se -
 horred, e - - vil deeds ab - horred, e - - vil deeds - ab -

74

tat, mei - ner Mis - se - tat, bei - der - Welt ist gar - kein Rat und -
 horred, e - vil deeds ab - horred, earth no - - peace doth me - af - ford, ev -

79

- im Her - zen steh die Schmer - zen mei - ner Mis - se - tat, weil d - ver - leug -
 - er ru - ing my wrong - do - ing e - vil deeds ab - horred, sin s - de - nied -

83

weil der Knecht den Herrn ver -
 since the ser - vant has de -

87

- net - hat.
 his - Lord.

14. Choral

Pe - trus, der nicht denkt zu - rück, sei - nen Gott ver - nei - - net,
 Pe - ter, while his con - science slept, thrice de - nied his Sav - - iour;

Pe - trus, der nicht denkt zu - rück, sei - nen Gott ver - nei - - net,
 Pe - ter, while his con - science slept, thrice de - nied his Sav - - iour;

Pe - trus, der nicht denkt zu - rück, sei - nen Gott ver - nei - - net,
 Pe - ter, while his con - science slept, thrice de - nied his Sav - - iour;

Pe - trus, der nicht denkt zu - rück, sei - nen Gott ver - nei - - net,
 Pe - ter, while his con - science slept, thrice de - nied his Sav - - iour;

der doch auf ein' ern - ste - - chen wei - - net.
 when it woke he bit - - ter be - hav - - iour,

der doch auf ein' at - ter - li - chen wei - - net.
 when it woke at his base be - hav - - iour,

der doch s'lick bit - ter - li - chen wei - - net.
 when it wept at his base be - hav - - iour,

ern - sten Blick bit - ter net.
 bit - ter wept at hi ur,

PROBEPARTITUR

Ausgabequalität gegenüber Original evtl. gemindert • Evaluation Copy - Quality may be reduced • Carus-Verlag

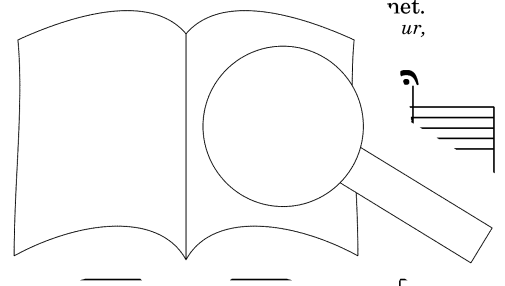

9

Je - su, blik - ke mich auch an, wenn ich nicht will bü - ßen;
 Je - sus let me not for - get, true al - le - giance teach me,

Je - su, blik - ke mich auch an, wenn ich nicht will bü - ßen;
 Je - sus let me not for - get, true al - le - giance teach me,

Je - su, blik - ke mich auch an, wenn ich nicht will bü - ßen;
 Je - sus let me not for - get, true al - le - giance teach me,

Je - su, blik - ke mich auch an, wenn ich nicht will bü - ßen.
 Je - sus let me not for - get, true al - le - giance teach me.

13

wenn ich Bö - ses hab ge - tan, Ge - wis - sen!
 when on e - vil I am - set - science reach me.

wenn ich Bö - ses hab ge - re - mein Ge - wis - sen!
 when on e - vil I n my con - science reach me.

wenn ich Bö - ses hab ge - rüh - re mein Ge - wis - sen!
 when on e - vil I n through my con - science reach me.

wenn ich Bö - ses hab ge - rüh - re mein Ge - wis - sen!
 when on e - vil I n through my con - science reach me.

Parte seconda

Nach der Predigt

15. Choral

Chri - stus, der uns se - lig macht, kein Bös' hat be - gan - gen,
Christ, who knew no sin or wrong, like a thief was tak - en,

Chri - stus, der uns se - lig macht, kein Bös' hat be - gan - gen,
Christ, who knew no sin or wrong, like a thief was tak - en,

Chri - stus, der uns se - lig macht, kein Bös' hat be - gan - gen,
Christ, who knew no sin or wrong, like a thief was tak - en,

Chri - stus, der uns se - lig macht, kein Bös' hat be - gan - gen,
Christ, who knew no sin or wrong, like a thief was tak - en,

der ward für uns in der Nacht als ein Dieb ge - fan - gen,
led be - fore a god less thron, by his friends for - sak - en.

der ward für uns als ein Dieb ge - fan - gen,
led be - fore a god less thron, by his friends for - sak - en.

der ward für uns als ein Dieb ge - fan - gen,
led be - fore a god less thron, by his friends for - sak - en.

der ward für uns als ein Dieb ge - fan - gen,
led be - fore a god less thron, by his friends for - sak - en.

9

ge - führt für gott - lo - se Leut und fälsch - lich ver - kla - - get,
 He who our sal - va - tion won, false - ly was con - vict - - ed,

ge - führt für gott - lo - se Leut und fälsch - lich ver - kla - - get,
 He who our sal - va - tion won, false - ly was con - vict - - ed,

ge - führt für gott - lo - se Leut und fälsch - lich ver - kla - - get,
 He who our sal - va - tion won, false - ly was con - vict - - ed,

ge - führt für gott - lo - se Leut und fälsch - lich ver - kla - - get,
 He who our sal - va - tion won, false - ly was con - vict - - ed,

13

ver - lacht, ver - höhnt und ver - speit, wie
 scoffed at, scorned and spat up - on, lie - get.
 ed.

ver - lacht, ver - höhnt und speit Schrift sa - - - get.
 scoffed at, scorned and spat pre - dict - - - ed.

ver - lacht, ver - höhnt wie denn die Schrift sa - - - get.
 scoffed at, scorned as the Word pre - dict - - - ed.

ver - lacht, speit, wie denn die Schrift
 scoffed up - on, as the Word pr

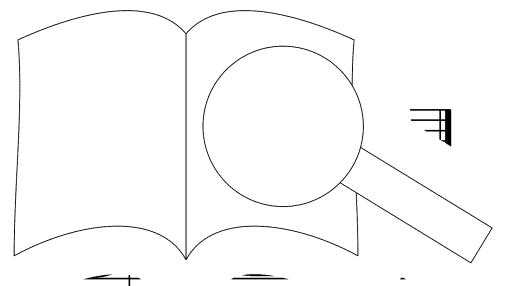

16a. Recitativo

Evangelista

Da füh-re-ten sie Je-sum von Ka-i-pha vor das Richt-haus, und es war frü-he. Und sie
 Then led a-way they Je-sus, a-way to the Hall of Judg-ment, and it was ear-ly. And they

4 gin-gen nicht in das Richt-haus, auf daß sie nicht un-rein wür-den, son-dern O- stern es-sen mö- gen.
 went not them-selves there-in, lest there they should be cor-rupt-ed, but that they might eat the

7 Da ging Pi-la-tus zu ih-nen her-aus und sprach:
 Then un-to them Pon-tius Pi-late went out and said:

ge- ge- wi-der die-sen
 ye now a-against this

10 a-re die-ser nicht ein Ü-bel-tä-ter, nicht ein
 If this man were not a mal-e-fac-tor, not a

Eva.
 Wä-re die-ser nicht ein Ü-bel-tä-ter, ein Ü-bel-
 If this man were not a mal-e-fac-tor, a mal-e-

Tutti
 id spra-chen zu ihm: Wä-re die-ser nicht ein Ü-bel-tä-ter, nicht ein
 and said un-to him: If this man were not a mal-e-fac-tor, not a

Tutti
 Wä-re
 If this
 Tutti

PROBE-PARTITUR
 Evaluation Copy - Quality may be reduced. Carus-Verlag

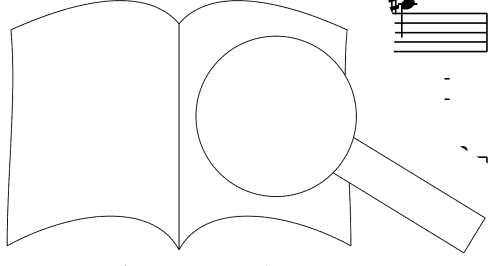

tr

Ü - bel - tä - ter, wä - re die - ser nicht ein Ü - bel - tä - - ter, wä - re
 mal - e - fac - tor, if this man were not a mal - e - fac - - tor, if this

tä - ter, wä - re die - ser nicht ein Ü - bel - tä - - ter, ein
 fac - tor, if this man were not a mal - e - fac - - tor, a

Ü - bel - tä - ter, ein Ü - bel - tä - ter, wä - re die - ser nicht ein Ü - bel -
 mal - e - fac - tor, a mal - e - fac - tor, if this man were not a mal - e -

- - - - - tor, ein a mal - e - fac - - - - tor, wä - re die - ser nicht ein
 - - - - - tor, if this man were not a

tr

die - ser nicht ein Ü - bel - tä - fac - - - - - ter
 man were not a mal - e - fac - - - - - tor

Ü - bel - tä - ter, wä - re die - ser nicht ein Ü - bel -
 mal - e - fac - tor, if this man were not a mal - e -

tä - - - - ter, ein Ü - bel - tä - - - - ter, wä - re die - ser nicht ein Ü - bel -
 fac - - - - tor, a mal - e - fac - - - - tor, if this man were not a mal - e -

Ü - bel - tä - - - - ter, ein Ü - bel - tä - - - - ter,
 mal - e - fac - - - - tor, a mal - e - fac - - - - tor,

tä - ter, Ü - bel - tä - - - - - ter, wä - re
 fac - tor, mal - e - fac - - - - - tor, if this

tä - - - - ter, nicht ein Ü - - - - bel - tä - - - -
 fac - - - - tor, not a mal - - - - e - fac - - - -

tä - - - - ter, wä - - - -
 fac - - - - tor, if

wä - re die - ser nicht ein Ü - bel
 if this man were not a mal - e

PROBENPARTITUR

Ausgabequalität gegenüber Original evtl. gemindert • Evaluation Copy - Quality may be reduced • Carus-Verlag

die-ser nicht ein Ü - bel - tä - - - ter, wir hät - ten dir ihn nicht, nicht,
 man were not a mal - e - fac - - - tor, we had not brought him here, not,
 - - - ter, ein Ü - bel - tä - - - ter, wir hät - ten dir ihn nicht, nicht
 - - - tor, a mal - e - fac - - - tor, we had not brought him here, not
 tä - - - ter, ein Ü - bel - tä - ter, wir hät - ten dir ihn nicht, nicht,
 fac - - - tor, a mal - e - fac - tor, we had not brought him here, not,
 - - - - - ter, wir hät - ten dir ihn nicht, nicht ü - ber - ant -
 - - - - - tor, we had not brought him here, not brought him be -

nicht ü - ber - ant - wor -
 not brought him be - fore
 ü - ber - ant - wor -
 brought him be - fore
 nicht ü - ber - ant - wor - - - - te
 not brought him be - fore
 wor - - - - tet; wä - re die - ser
 fore - - - - thee; if this man w
 - - - - - wor
 - - - - - fore
 - - - - - ter, wir hät - ten
 - - - - - tor, we had not

wä - re die - ser nicht ein Ü - bel -
 if this man were not a mal - e -
 die - ser
 man wer
 tä
 fac
 - - - - - ter, wir hät - ten dir ihn nicht,
 - - - - - tor, we had not brought him here,
 nicht ü - ber - ant - wor
 not brought him be - fore
 nicht ü - ber - ant - wor
 not brought him be - fore
 - - - - - wor
 - - - - - fore
 wir

PROBEPARTITUR
 Ausgabequalität gegenüber Original evtl. gemindert • Evaluation Copy - Quality may be reduced • Carus-Verlag

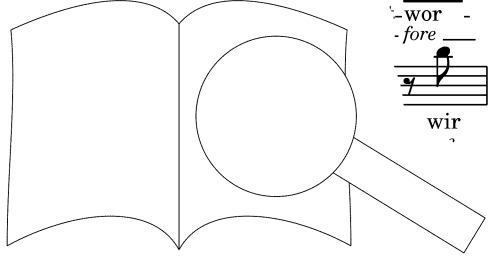

31

tä - - - ter, wir hät - ten dir ihn nicht ü - ber - ant - wor -
 fac - - - tor, we had not brought him here, brought him be - fore -

nicht, nicht, nicht, nicht ü - ber - ant - wor -
 not, not, nev - er brought him be - fore -

- - - tet, nicht, nicht, nicht ü - ber - ant - wor -
 thee, not, not, not brought him be - fore -

hät - ten dir ihn nicht, nicht ü - ber - ant - wor - tet,
 had not brought him here, not brought him be - fore thee,

33

- - - tet, nicht ü - ber - ant - wor tet,
 thee, not brought him be - fore not brought him be - fore thee,

tet, nicht ü - ber - ant - wor tet, nicht,
 thee, not brought him be - fore thee, not,

wir hät - ten dir ihn nicht, nicht, tet, nicht,
 we had not brought him here, not thee, not,

36

nicht, nicht, nicht, wir hät - ten ü - ber - ant - wor - tet.
 not, not, not, we had brought him be - fore thee.

nicht, nicht, nicht ought ihm nicht ü - ber - ant - wor - tet.
 not, not, not brought him here, brought him be - fore thee. Evang.

nicht, nich t, - ten dir ihn nicht Da
 not, not, had not brought him here, her Then

wir hät - ten dir ihn nicht
 we had not brought him here, br

16c.

Recitativo

39 Evangelista Pilatus Evang.

sprach Pi - la - tus zu ih-nen: So neh-met ihr ihn hin und rich - tet ihn nach eu-rem Ge-set-ze! Da
 Pi - late said un - to them: Now come and take ye him and judge ye him ac - cord-ing to your law. The

16d. Chorus

42

Wir dür-fen nie-mand, nie-mand tö - - - - - and
 By death we may not, may not pun - - - - - nt

Wir dür-fen nie-mand, nie-mand tö - - - - -
 By death we may not, may not pun - - - - -

Tutti

spra-chen die Jü-den zu ihm: Wir dür-fen nie-mand tö - - - - - ie-mand
 Jews there-fore said un - to him: By death we may not p_i - - - - - , may not

Tutti

Wir dür-fen nie-mand, wir dür
 By death we may not, by d_e - - - - -

Tutti

45

tö - - - - - ten,
 pun - - - - - ish, - - - - - d tö - - - - - ten, wir
 ish, - - - - - ot pun - - - - - ish, by

tö - ten, wir
 pun-ish, by wir dür-fen nie-mand tö - - - - -
 ish, by death we may not pun - - - - -

tö - ten
 r - - - - - and tö - - - - -
 not pun - - - - -

e-mand
 v not

dür - fen nie - mand tö
 death we may not pun - - - - - ish, may not pun - - - - -

- - - - - ten, wir dür - fen nie - mand tö - - - - -
 ish, by death we may not pun - - - - -

- - - - - ten, wir dür - fen nie - mand tö - - - - - ten, nie - mand
 ish, by death we may not pun - - - - - ish, may not

tö - - - - - ten, wir dür - fen nie - mand tö - - - - - ten,
 pun - - - - - ish, by death we may not pun - - - - - ish,

- - - - - ten, nie - mand tö
 ish, may not pun - - - - -

- - - - - ten, nie - mand tö - ten, wir dür
 ish, may not pun - ish, by de ay

tö - - - - - ten, nie -
 pun - - - - - ish, mar

wir dür - fen nie - mand tö - - - - - e - mand tö - - - - -
 by death we may not ay not pun - - - - -

dür - fen nie - mand tö
 death we may not pun - - - - - ten, wir dür - fen nie - mand tö - ten, nie -
 ish, by death we may not pun - ish, may

dür - fen nie - mand tö - ten, wir dür - fen nie - mand tö - - - - -
 death we may not pun - ish, by death we may not pun - - - - -

e - mand tö
 may not pun - - - - - wir
 by

ir

PROBENPARTITUR
 Ausgabequalität gegenüber Original evtl. gemindert • Evaluation Copy - Quality may be reduced • Carus-Verlag

16e. Recitativo

57

- mand, nie-mand tö - ten, nie - - mand, nie-mand tö - ten.
 — not, may not pun - ish, may — not, may not pun - ish.

- - - - - ten, nie-mand tö - ten.
 - - - - - ish, may not pun - ish.

Evangelista

dür - fen nie-mand tö - - - ten, nie-mand tö - ten. Auf daß er - ful-let
 death we may not pun - - - ish, may not pun - ish. That so might be ful -

dür - fen nie-mand tö - ten, wir dür - fen nie-mand tö - ten.
 death we may not pun - ish, by death we may not pun - ish.

Bc

60

wür-de das Wort Je-su, wel-ches er sag-te, da er deu-te-te, v r en - wür-de.
 filled the Word of Je-sus, which he had spo-ken and had sig-ni-fied n. r he should die. —

63

Da ging Pi - la - tus wie - d' in - e: - - - haus und rief Je - su und sprach zu ihm:
 Then Pi - late en - tered in - - - in he called in Je - sus and said to him:

66

Evangelista

Jü - den Kö - nig? Je - sus ant - wor - te - t o - der
 King of the Jews then? Je - sus then an - swered h. or did

PROBENPARTITUR

Ausgabequalität gegenüber Original evtl. gemindert • Evaluation Copy - Quality may be reduced • Carus-Verlag

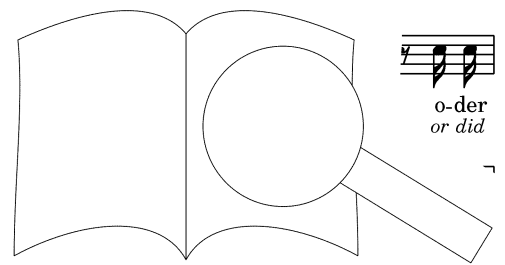

69

Evangelista

Pilatus

ha - ben's dir an - de - re von mir ge - sagt? Pi - la - tus ant - wor - te - te: Bin ich ein
 these oth - ers tell it thee to say of me? And Pi - late thus an - swered him: Am I a

71

Jü - de? Dein Volk und die Ho - hen - prie - ster ha - ben dich mir ü - ber - ant -
 Jew? Thy na - tion and thy Chief Priests have brought thee here for judg - ment be -

73

Evangelista

Jesus

wor - tet; was hast du ge - tan? Je - sus ant - wor - te - te: is, on die - ser
 fore me; what then hast thou done? And Je - sus an - swered him not of this

75

ossia:

Welt; wä - re mein Reich von die -
 world; for were my king - dom of

„Eden dar - ob kämp - - - fen, daß
 s all would fight, yea, bat - - - tle, that

78

ber - ant - wor - tet wür - de; a - ber nun
 r - ed un - to the Jews; - nay then, for

17. Choral

1. Ach gro - ßer mit Kö - nig, groß zu al - len Zei - - ten, wie
 2. Ich kann's mit mei - nen Sin - nen nicht er - rei - - chen, wo -

1. Ah, might - y King, re - nowned and great for ev - - er, to
 2. My fee - ble tongue and fan - cy can not fash - - ion, to a

1. Ach gro - ßer mit Kö - nig, groß zu al - len Zei - - ten, wie
 2. Ich kann's mit mei - nen Sin - nen nicht er - rei - - chen, wo -

4
 kann ich gnug - sam die - se Treu aus - brei - ten? K -
 mit doch dein Er - bar - men zu ver - glei - chen den
 tell thy kind - ness is a vain en - deav - ma - mor - tal
 fit - ting coun - ter - part to thy com - pas - hope to

kann ich gnug - sam die - se Treu aus - brei - ten? K -
 mit doch dein Er - bar - men zu ver - glei - chen den
 kann ich dir denn

8
 mag in - des ken, was dir zu - schen - - ken.
 dei - ne I - ten im Werk er - stat - - ten?
 heart pay - how thee how much I owe thee?
 pay - fac - tion by wor - thv act - ion?

Jes - ta - - ken, was im

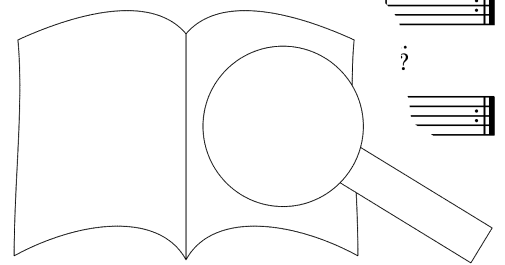

PROBENPARTIUR
 Ausgabequalität gegenüber Original evtl. gemindert • Evaluation Copy - Quality may be reduced • Carus-Verlag

18a. Recitativo

Evangelista Pilatus Evangelista

Da sprach Pi - la - tus zu ihm: So bist du den-noch ein Kö-nig? Je - sus ant - wor - te -
 Then Pi - late said un - to him: Are thou in truth then a King? - Je - sus an - swered to

4 Jesus

te: Du sagst's, ich bin ein Kö-nig. Ich bin da-zu ge-bo-ren und in die Welt kom-men, da^p
 him: Thou say'st, I am a King, to this end was I born, - for this to earth came I, t'

7

Wahr-heit zeu-gen soll. Wer aus der Wahr-heit ist, et im-me.
 wit - ness to the truth. And all who seek the truth each-ing.

10 Evangelista Pilatus

Spricht Pi-la-tus zu ihm: W er das ge - sa-get, ging er wie-der hin-aus zu den
 Then said Pi-late to him: en he thus had spo - ken, he went out once a - gain to the

13 Pilatus

...a ih-nen: Ich fin-de kei-ne Schü
 un-to them: I find in him no fau

Ge - a

wohn-heit, daß ich euch ei-nen los-ge-be; wollt ihr nun, daß ich euch der Jü-den Kö-nig los-ge-be? Da
 cus - tom, that one man I should re-lease you; would ye then, that I should re-lease the King of the Jews? Then

18b. Chorus

Nicht die-sen, die-sen nicht, nicht die-sen, son-der-n Bar - ra -
 Not this man, no, not him, not this one, give us Bar - ab -

Nicht die-sen, die-sen nicht, nicht die-ser
 Not this man, no, not him, not this c

Tutti
 schrie-en sie wie-d-er al-le-samt und spra-chen: Nicht die-sen, die-sen nicht, r -
 cried they to-geth-er all a-gain and shout-ed: Not this man, no, not him, - ab -

Tutti
 Nicht die-sen, die-ser - sen, son-der-n
 Not this man, no, r is one, give us

18c. Recitativo

bam, nicht die-s- an, Bar - ra - bam!
 bas, not this ar - ab - bas, Bar - ab - bas!

bam, - ra - bam, Bar - ra - bam!
 bas, ar - ab - bas, Bar - ab - bas! Evangelista

bam, dern Bar - ra - bam, Bar - ra - bam, has a - ber war ein
 bas je us Bar - ab - bas, Bar - ab - bas, set free, a

- sen, son-der-n Bar - ra - bam, Be
 nis one, give us Bar - ab - bas, Ba

PROBENPARTITUR
 Ausgabequalität gegenüber Original evtl. gemindert • Evaluation Copy - Quality may be reduced • Carus-Verlag

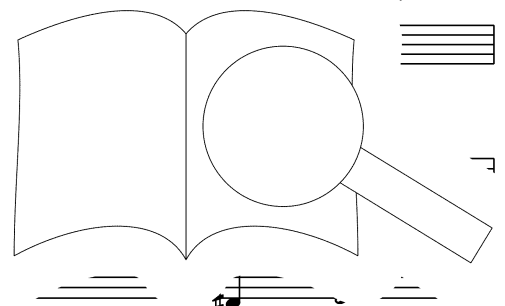

25

Mör - der. Da nahm Pi - la - tus Je - sum und gei - - -
 rob - ber. Then Pi - late took out Je - sus and scourg - - -

ossia:

27

Bel-te ihn. - ed him.

19. Arioso (Basso)

Adagio

Basso

2 Violini soli con sordino
Organo o Cembalo
Continuo

3

Seel, mit ängst - che - - - gen, mit bitt - rer Lust und
 soul in ag - - - ture, al - though with woe thy

5

-zen dein höch-stes Gut in
 -guish thy pre-cious boon was

auf
 he

8

Dor - nen, so ihn ste - chen, die Him - mel - schlüs - sel - blu - men blühn! Du
 thorned - crown which he wo - re, with heav - en scent - ed flow'rs will bloom. For

10

kannst viel sü - ße Frucht von sei - ner Wer - mut bre - chen, drum
 thee the sweet - est fruit his bit - ter worm wood bore, — so

12

sieh — ohn Un - ter - laß auf ihn, auf — sieh ohn
 look — un - ceas - ing - ly to him, † look un -

14

Un - ter - laß auf ih' ohn — ter - laß, drum sieh ohn Un - ter - laß auf
 ceas - ing - ly to — un - ing - ly, so look un - ceas - ing - ly to

16

20. Aria (Tenore)

Violini

2 Violini con sordino
Continuo

5 Tenore

Er - wä - ge, er - wä - ge, er -
Im - ag - ine, im - ag - ine, ir

im - wä - - - -
ag

wie sein blut - ge-farb-te en
ne, that his blood - be-spat-ter ry

Bc

8

Stük-ken dem Him-mel glei-che, dem Him-mel glei-che geht; er - wä - - - -
 mem - ber is part of Heav-en, is part of Heav'n a - bove; im - ag - - - -

10

- ge, er - wä - ge, er - wä - - - - ge,
 - ine, im - ag - ine, im - ag - - - - ine,
 Bc

11

wie sein blut - ge - färb - ter Rük - ken ; in al - len
 that his blood - be - spat - tered bod - y , in ev' - ry

12

Stük - ken dem Him-mel glei - che geht; er -
 mem - ber is part of Heav'n a - bove; im -

13

sein blut - ge - färb ter
 at his blood - be - spat ered

PROBENPARTITUR
 Evaluation Copy - Quality may be reduced • Carus-Verlag

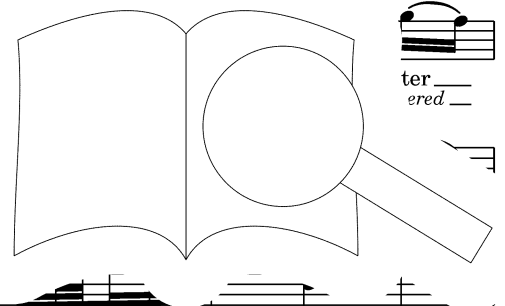

14

Rük - ken in al - len Stük - ken, dem Him - mel glei - che
 bod - y in ev' - ry mem - ber is part of Heav'n a -

15

geht; er - wä - ge, er - wä - ge, er - wä - ge, wie
 bove; im - ag - ine, im - ag - ine, im - ag - ine, that

Bc

16

sein blut - ge - färb - ter Rük - ken in al - len
 his blood - be - spat - tered bod - y in me in ev' - ry

17

Stük - ken dem Him - mel glei - che geht,
 mem - ber is part of Heav'n a - bove.

19

dar - an, nach-dem die Was-ser - wo - - -
 And see, the waves of sin sub - sid - - -

Fine

- gen von - uns - rer Sünd - flut sich - - - ver zo - - -
 - ing, sun - beams a - gain dark clouds - di - vid - - -

Bc

- - - - -
 - - - - -
 - - - - -
 - - - - -

on-ste Re - gen-bo - - - - -
 air the sky be - strid - - - - -

VI

Ausgabequalität gegenüber Original evtl. gemindert • Evaluation Copy - Quality may be reduced • Carus-Verlag

28

gen als Got - tes Gna - den - zei - chen
 ing God's to - ken bright of grace and

Bc

29

steht, als Got - tes Gna - den - zei - chen steht,
 love, God's to - ken bright of grace and love,

VI

31

32

dar - an, nach - der s - gen von - uns - rer
 and see, the wo - ing, sun - beams a -

Bc

34

- zo
 ai - vid

VI

al - ler - schön - ste Re - gen - bo
rain - bow fair - the sky - be - strid

VI

- gen, als Got - tes Gna
- ing, God's to - ken - bright

ht, als Got - tes
love, God's to - ken

Gna - den
bright - of -

Original evtl. gemindert

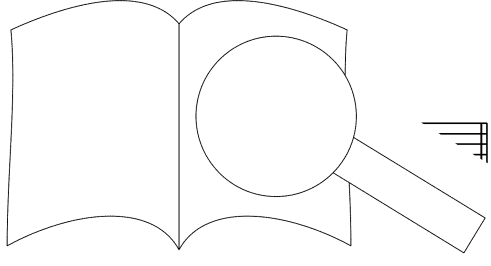

Da capo

PROBEPARTITUR
Ausgabequalität gegenüber Original evtl. gemindert • Evaluation Copy - Quality may be reduced • Carus-Verlag

21a. Recitativo

Evangelista

Und die Kriegs-knech-te floch-ten ei-ne Kro-ne von Dor-nen und satz-ten sie auf sein Haupt und
 The sol-diers plait-ed then for him a crown out of thorns and put it up-on his head and

Bc

21b. Chorus

Sei ge-grü-ßet, lie-ber
 King we hail thee, King

Sei
 King

leg-ten ihm ein Pur-pur-kleid an und spra-chen:
 put on him a pur-ple robe and said:

Tutti

kö-nig, lie-ber
 hail thee, King

lie-ber Jü-ber Jü-den kö-nig, lie-ber
 King of Jews King of Jews we hail thee, King

grü-ßet, lie-ber Jü-ber Jü-den kö-nig, lie-ber
 hail thee, King of Jews we hail thee, King of Jews

grü-ßet, lie-ber Jü-ber Jü-den kö-nig, lie-ber
 hail thee, King of Jews we hail thee, King of Jews

9

grü - ßet, sei ge - grü - ßet, lie - ber Jü - den -
 hail thee, King we hail thee, King of Jews we

ber Jü - den - kö - nig, sei ge - grü - ßet,
 of Jews we hail thee, King we hail thee,

lie - ber Jü - den - kö - nig, lie - ber Jü - den - kö - nig, lie - ber Jü - den -
 King of Jews we hail thee, King of Jews we hail thee, King of Jews we

grü - ßet, lie - ber Jü - den - kö - nig, lie - ber Jü - den -
 hail thee, King of Jews we hail thee, King of Jews we

11

kö - nig, sei ge - grü - ßet, lie - ber Jü - den -
 hail thee, King we hail thee, King of Jews we

lie - ber Jü - den - kö - nig, lie - ber Jü - den -
 King of Jews we hail thee, King of Jews

kö - nig, sei ge - grü - ßet, lie - ber Jü - den -
 hail thee, King we hail thee, King of Jews

kö - nig, sei ge - grü - ßet, lie - ber Jü - den -
 hail thee, King we hail thee, King of Jews

13

grü - ßet, Jü - den - kö - nig, sei ge - grü - ßet,
 hail thee, Jews we hail thee, King we hail

grü - ßet, Jü - den - kö - nig, sei ge - grü - ßet, sei ge -
 hail Jews we hail thee, King we hail thee, King we

ber Jü - den - kö - nig, sei ge - grü - ßet, sei ge -
 of Jews we hail thee, King we hail thee, King we

lie - ber Jü - den - kö - nig, sei ge - grü - ßet, sei ge -
 King of Jews we hail thee, King we hail thee, King we

PROBEPARTITUR
 Ausgabequalität gegenüber Original evtl. gemindert • Evaluation Copy - Quality may be reduced • Carus-Verlag

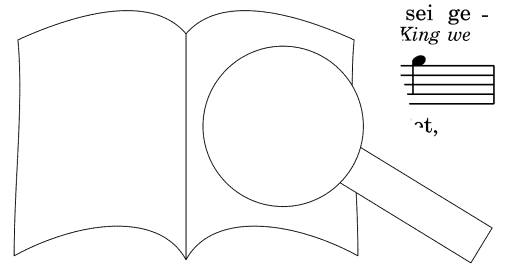

21c. Recitativo

15

grü - ßet, lie - ber Jü - den kö - nig!
 hail thee, King of Jews we hail thee!

grü - ßet, lie - ber Jü - den kö - nig!
 hail thee, King of Jews we hail thee!

grü - ßet, lie - ber Jü - den kö - nig! Und
 hail thee, King of Jews we hail thee! And

lie - ber Jü - den kö - nig!
 King of Jews we hail thee!

Evangelista

17

ga - ben ihm Bak - ken - strei - che. Da ging er und sprach zu ih - nen: Se - het,
 then with their hands they smote him. A - gain ca. and to them saith he: See ye,

20

zu euch, daß ihr er - ken - net,
 arth to you that you may know -

23 Evangelista

Al - so ging Je - sus her - aus und trug ei - ne Dor - nen - kro - ne und Pur - pur - kleid. Und er sprach zu ih - nen:
And then did Je - sus come forth still wear - ing the crown of thorns and the pur - ple robe. Un - to them said Pi - late:

26 Pilatus Evangelista

Se - het, welch ein Mensch! Da ihn die Ho - hen - prie - ster und die Die - ner sa - hen
See ye, see the man! Now there - fore when the priests and of - fi - cers saw him

21d. Chorus

Kreu - - - - - zi - - - ge, kreu - zi - ge,
Cru - - - - - ci - - - fy, cru - ci - fy,

Tutti
 spra - chen: - - - - - kreu - - - - -
said: - - - - - cru - - - - -

Original evtl. gemindert • Evaluation Copy - Quality may be reduced • Carus-Verlag

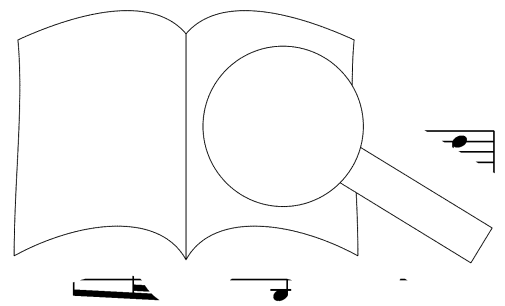

37

kreu - zi - ge, kreu - zi - ge, kreu - zi - ge, kreu - - -
 cru - ci - fy, cru - ci - fy, cru - ci - fy, cru - - -

ge, kreu - zi - ge, kreu - zi - ge, kreu - zi - ge, kreu - - -
 fy, cru - ci - fy, cru - ci - fy, cru - ci - fy, cru - - -

- - - - - zi - - - ge, kreu - zi - ge, kreu - zi - ge, kreu - zi - ge,
 - - - - - ci - - - fy, cru - ci - fy, cru - ci - fy, cru - ci - fy,

kreu -
 cru -

zi - ge, kreu - zi - ge, kreu - zi - ge,
 ci - fy, cru - ci - fy, cru - ci - fy,

39

-
 -

-
 -

kreu - zi - ge, kreu - - -
 cru - ci - fy, cru - - -

kreu - zi - ge, kreu - zi - ge, kreu - zi - ge,
 cru - ci - fy, cru - ci - fy, cru - ci - fy,

zi - ge, kreu - - -
 ci - fy, cru - - -

zi - ge, kreu - - -
 ci - fy, cru - - -

41

-
 -

-
 -

zi - ge, kreu - - -
 ci - fy, cru - - -

zi - ge, kreu - - -
 ci - fy, cru - - -

PROBEPARTITUR

Ausgabequalität gegenüber Original evtl. gemindert • Evaluation Copy - Quality may be reduced • Carus-Verlag

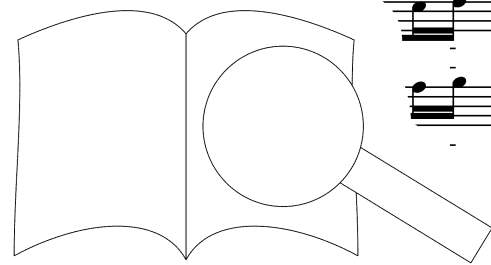

43

- - - - - zi - ge, kreu - zi - ge, kreu - zi - ge, kreu - zi - ge,
 - - - - - ci - fy, cru - ci - fy, cru - ci - fy, cru - ci - fy,
 kreu - zi - ge, kreu - zi - ge, kreu - zi - ge,
 cru - ci - fy, cru - ci - fy, cru - ci - fy,
 - - - - - zi - ge, kreu - - - - -
 - - - - - ci - fy, cru - - - - -
 - - - - - zi - ge, kreu - - - - -
 - - - - - ci - fy, cru - - - - -

45

kreu - zi - ge, kreu - - - - - zi - ge, kreu - - - - -
 cru - ci - fy, cru - - - - - ci - fy, cru - - - - -
 kreu - zi - ge, kreu - - - - - zi - ge, kr - - - - -
 cru - ci - fy, cru - - - - - ci - fy, cru - - - - -
 - - - - - zi - ge, kreu - - - - -
 - - - - - ci - fy, cru - - - - -
 - - - - - zi - ge, kreu - - - - -
 - - - - - ci - fy, cru - - - - -

47

- - - - - zi - ge, kreu - - - - -
 - - - - - ci - fy, cru - - - - -
 - - - - - zi - ge, kreu - - - - -
 - - - - - ci - fy, cru - - - - -
 - - - - - zi - ge, kreu - - - - -
 - - - - - ci - fy, cru - - - - -
 - - - - - zi - ge, kreu - - - - -
 - - - - - ci - fy, cru - - - - -

PROBE-PARTITUR
 Ausgabequalität gegenüber Original evtl. gemindert • Evaluation Copy - Quality may be reduced • Carus-Verlag

21f. Chorus

57

Tutti

Wir ha - ben ein Ge - setz, und nach dem Ge - setz soll er ster - - -
 We have with us a law, and by this our law he should per - - -

Tutti

Wir ha - ben ein Ge - setz, und nach dem Ge - setz soll er ster - - -
 We have with us a law, and by this our law he should per - - -

60

ha - ben ein Ge - setz, und nach dem Ge - setz soll er ster - - -
 have with us a law, and by this our law he should per - - -

ber - is. ha. zu Got - tes Sohn ge -
 is. ha. elf to be the Son of

63

Wir ha - ben ein Ge - setz, und
 We have with us a law, and

setz, und
 law, and

ber - is. ha. zu Got - tes Sohn ge -
 is. ha. elf to be the Son of

ben; denn er hat sich selbst zu
 ish; for he made him - self

ge - macht, denn er ha
 of God, for he ma

nach dem Ge - setz soll er ster -
by this our law he should per -

ben; denn er hat sich selbst zu Got - tes Sohn ge - macht, zu Got - tes Sohn ge -
ish; for he made him - self to be the Son of God, to be the Son of

Sohn ge - macht; wir ha - ben ein Ge - setz, und nach dem Ge -
Son of God; we have with us a law, and by this our

Sohn ge - macht, zu Got - tes Sohn ge - macht;
Son of God, to be the Son of God;

ben; denn er hat sich selbst zu Got - tes Sohn ge - macht, zu Got - tes Sohn
ish; for he made him - self to be the Son of God, to be the Son

macht, denn er hat sich selbst zu Got - tes Sohn ge - macht, zu
God, for he made him - self to be the Son of God, to

setz soll er ster -
law he should per -

wir ha - ben ein Ge -
we have with us

ben; denn er
ish; for he

Ge - setz soll er
our law he should

wir
we

selbst zu
self to

und nach dem Ge - setz soll er ster -
and by this our law he should per -

macht, zu Got - tes Sohn ge - macht, denn er
God, to be the Son of God, for he

Sohn ge - macht, zu Got - tes Sohn
Son of God, to be the Son

selbst zu
self to

PROBEPARTITUR
Ausgabequalität gegenüber Original evtl. gemindert • Evaluation Copy - Quality may be reduced • Carus-Verlag

ben, soll er ster - ish, he should per -

hat sich selbst zu Got - tes Sohn ge-macht, er hat sich selbst zu Got - tes Sohn ge-macht; wir
made him - self to be the Son of God, he made him - self to be the Son of God; we

Got - tes Sohn ge-macht; wir ha-ben ein Ge-setz, und nach dem Ge - setz soll er
be the Son of God; we have with us a law, and by this our law he should

ben, soll er ster - ish, he should per -

ben, soll er ster - ish, he should per -

ha-ben ein Ge-setz, und nach dem Ge - setz soll er
have with us a law, and by this our law he should

ster - per -

ben, soll er ster - ish, he should per -

ben; denn er ish; for he

ben; denn er ish; for he hat sich selbst zu Got - tes Sohn ge -
made him - self to be the Son of

ben; wir ha-ben ein Ge - setz, und nach dem Ge -
ish; we have with us a law, and by this our

ben; wir ha-ben ein Ge -
ish; we have with us our

s Sohn ge-macht, zu Got - tes Sohn g
the Son of God, to be the Son o

PROBEPARTITUR
Ausgabequalität gegenüber Original evtl. gemindert • Evaluation Copy - Quality may be reduced • Carus-Verlag

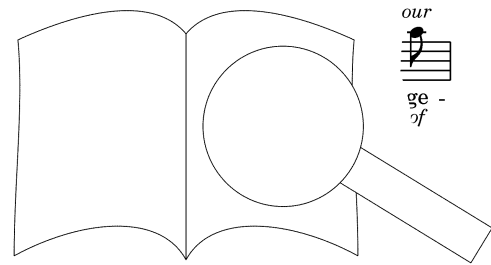

84

macht; wir ha-ben ein Ge-setz, und nach dem Ge-setz soll er ster-

God; we have with us a law, and by this our law he should per-

setz soll er ster-

law he should per-

setz soll er ster-

law he should per-

macht, und nach dem Ge-setz, nach dem Ge-setz soll er ster-

God, and by this our law, by this our law he should per-

87

- ben; denn er hat sich selbst zu Got-tes Sohn, zu Got-tes So-

- ish; for he made him-self to be the Son, to be the S-

- ben; denn er hat sich selbst zu Got-tes Sohn, sich selbst

- ish; for he made him-self to be the Son, him-self

- ben; denn er hat sich selbst zu Got-tes So

- ish; for he made him-self to be the S-

ben; denn er hat sich selbst zu Go

ish; for he made him-self to he

ohn ge-macht.

Son of God.

ohn ge-macht.

Son of God.

ohn ge-macht.

Son of God.

21g. Recitativo

Evangelista 90

Da Pi-la-e-te, fürch-tet' er sich noch mehr und ging

Now when Pi was said, he was the more a-fraid and went

Bc

9-

Pil:

or, das Richt-haus, und spricht zu Je-su: Von

to the Judgment Hall and saith to Je-sus: From

95

Pilatus

Ant-wort. Da sprach Pi - la - tus zu ihm: Re-dest du nicht mit mir? Wei-Best du nicht, daß ich Macht ha - be, dich zu
 an - swer. Then Pi - late saith un - to him: Speak - est thou not to me? Know - est thou not, I have pow'r, yea have pow'r to

98

Evangelista

Jesus

kreu - zi - gen, und Macht ha - be, dich los - zu - ge - ben? Je - sus ant - wor - te - te: Du
 cru - ci - fy, and pow'r have I too, to re - lease thee? Je - sus then an - swered him: "

100

hät - test kei - ne Macht ü - ber mich, wenn sie dir nicht - ab ge -
 could - est have no pow'r o - ver me, none at all e - ver. se from a -

102

ge - ben; dar - um, - ü - ber - ant - wor - tet hat, der hat's größ' - re
 bove; where - by, - liv - ered me un - to thee is the great - er

104

dem an trach - te - te Pi - la - tus,
 d from thence - forth did Pi - late seek -

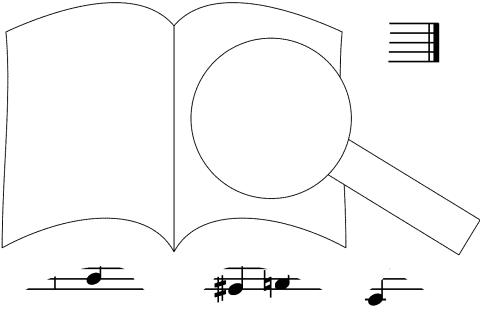

22. Choral

Durch dein Ge-fäng-nis, Got - tes Sohn, muß uns die Frei - heit kom - men;
 dein Ker - ker ist der Gna - den - thron, die Frei - statt al - ler From - men;
 Our free - dom, Son of God, a - rose when thou wast cast in pris - on;
 and from the dur - ance that thou chose our lib - er - ty is pris - en;

Durch dein Ge-fäng-nis, Got - tes Sohn, muß uns die Frei - heit kom - men;
 dein Ker - ker ist der Gna - den - thron, die Frei - statt al - ler From - men;
 Our free - dom, Son of God, a - rose when thou wast cast in pris - on;
 and from the dur - ance that thou chose our lib - er - ty is pris - en;

Durch dein Ge-fäng-nis, Got - tes Sohn, muß uns die Frei - heit kom - men;
 dein Ker - ker ist der Gna - den - thron, die Frei - statt al - ler From - men;
 Our free - dom, Son of God, a - rose when thou wast cast in pris - on;
 and from the dur - ance that thou chose our lib - er - ty is pris - en;

Durch dein Ge-fäng-nis, Got - tes Sohn, muß uns die Frei - heit kom - men;
 dein Ker - ker ist der Gna - den - thron, die Frei - statt al - ler From - men;
 Our free - dom, Son of God, a - rose when thou wast cast in pris - on;
 and from the dur - ance that thou chose our lib - er - ty is pris - en;

5
 denn gingst du nicht die Knecht - schaft ein, müßt uns - re Knecht - schaft e - wig sein.
 didst thou not choose slave - to be, we all were slaves - e - ter - nal - ly.

denn gingst du nicht die Knecht - schaft ein, müßt uns - re Knecht - schaft e - wig sein.
 didst thou not choose slave - to be, we all were slaves - e - ter - nal - ly.

denn gingst du nicht die Knecht - schaft ein, müßt uns - re Knecht - schaft e - wig sein.
 didst thou not choose slave - to be, we all were slaves - e - ter - nal - ly.

denn gingst du nicht die Knecht - schaft ein, müßt uns - re Knecht - schaft e - wig sein.
 didst thou not choose slave - to be, we all were slaves - e - ter - nal - ly.

23a. Recitativo

23b. Chorus

Evangelista

Die Jü - den a - ber schrie - en und spra - chen:
But the Jews cried out and shout - ed to Pi - late:

Läs - sest du die - sen
If thou let this — man

Bc

Tutti

3

Tutti

Läs - sest du die - sen
If thou let this — man

los, so bist du des Kai - sers Fre -
go, then art thou not Cae - sar's friend,

des Kai - sers
not friend of

6

Läs - sest du die - sen los, so bist du des
If thou let this — man go, then art thou not

bi - Freund,
friend,

denn wer sich zum Kö - ni - ge ma - chet
for, who - ev - er mak - eth him - self a

Läs-sest du die - sen los, so bist du des Kai - sers
 If thou let this man go, then art thou not Cae - sar's

Kai - sers Freund, des Kai-sers Freund nicht; denn wer
 Cae - sar's friend, not friend of Cae - sar; for, who -

nicht; denn wer sich zum Kö - ni - ge ma - chet, der ist wi - der den Kai - ser;
 sar; for, who - ev - er mak-eth him-self a king, is foe un - to Cae - sar;

ser, der ist wi - der den Kai - ser, der ist wi - der den
 sar, there - by is foe to Cae - sar, there - by is foe to

Freund, des Kai-sers Freund nich'
 friend, not friend of Cae - sar

sich zum Kö - ni - ge ma - chet, der ist wi - der den Kai - ser;
 ev - er mak-eth him-self a king, is foe un - to Cae - sar; for, who - ev - er mak-eth him-

läs-sest du die - sen los, so
 if thou let this man go, then no.

Kai - ser;
 sar;

Freund,
 friend,

läs-sest
 if thou

ma - chet, der i - ser;
 self a king sar;

ma sel den Kai - ser, der ist wi - der den Kai - ser, wi - der den
 sel to Cae - sar, there - by is foe to Cae - sar, is foe to

Kai - sers Freund nicht; der
 not friend of Cae - sar; fo

en los, so bist du des Kai -
 man go, then art thou not Cae -

r ist
 g, is

PROBENPARTITUR

Ausgabequalität gegenüber Original evtl. gemindert • Evaluation Copy - Quality may be reduced • Carus-Verlag

los, so bist du des Kai - sers Freund
 go, thou art not the friend of Cae -

Kai - ser, den Kai - - ser; denn wer sich zum Kö - ni - ge ma - -
 Cae - sar, to Cae - - sar; for, who - ev - er makes him a king,

wi - der den Kai - - ser; denn wer sich zum Kö - ni - ge, sich zum Kö - ni - ge ma - chet; läs - sest
 foe un - to Cae - - sar; for, who - ev - er makes him a king, is foe un - to Cae - sar; if thou

des Kai - sers Freund nicht, so bist du des Kai - sers
 not friend of Cae - sar, thou art not the friend - - - sers of

nicht, so bist du des Kai - sers Freund nicht
 - - sar, thou art not the friend - - of Cae - sar

chet, der ist wi - der den Kai - ser, wi - der den Kai - ser; läs - sest
 is there - by foe un - to Cae - sar, is foe to Cae - sar; if thou is - so then

du die - sen los, so bist du des Kai - sers
 let this man go, thou art not the friend

Freund nicht, so bist du des Kai - sers Freund
 Cae - sar, thou art not the friend - - ; thou art not the friend -

Kai - sers Fr
 Cae - sar's

bist du
 art thou

Freund nicht, des Kai - sers of Freund
 sar, not friend of Cae -

Kai friend - - sers Freund
 friend of Cae -

s Kai
 not friend

Freund nicht; denn wer sich zu
 Cae - sar; for, who - ev -

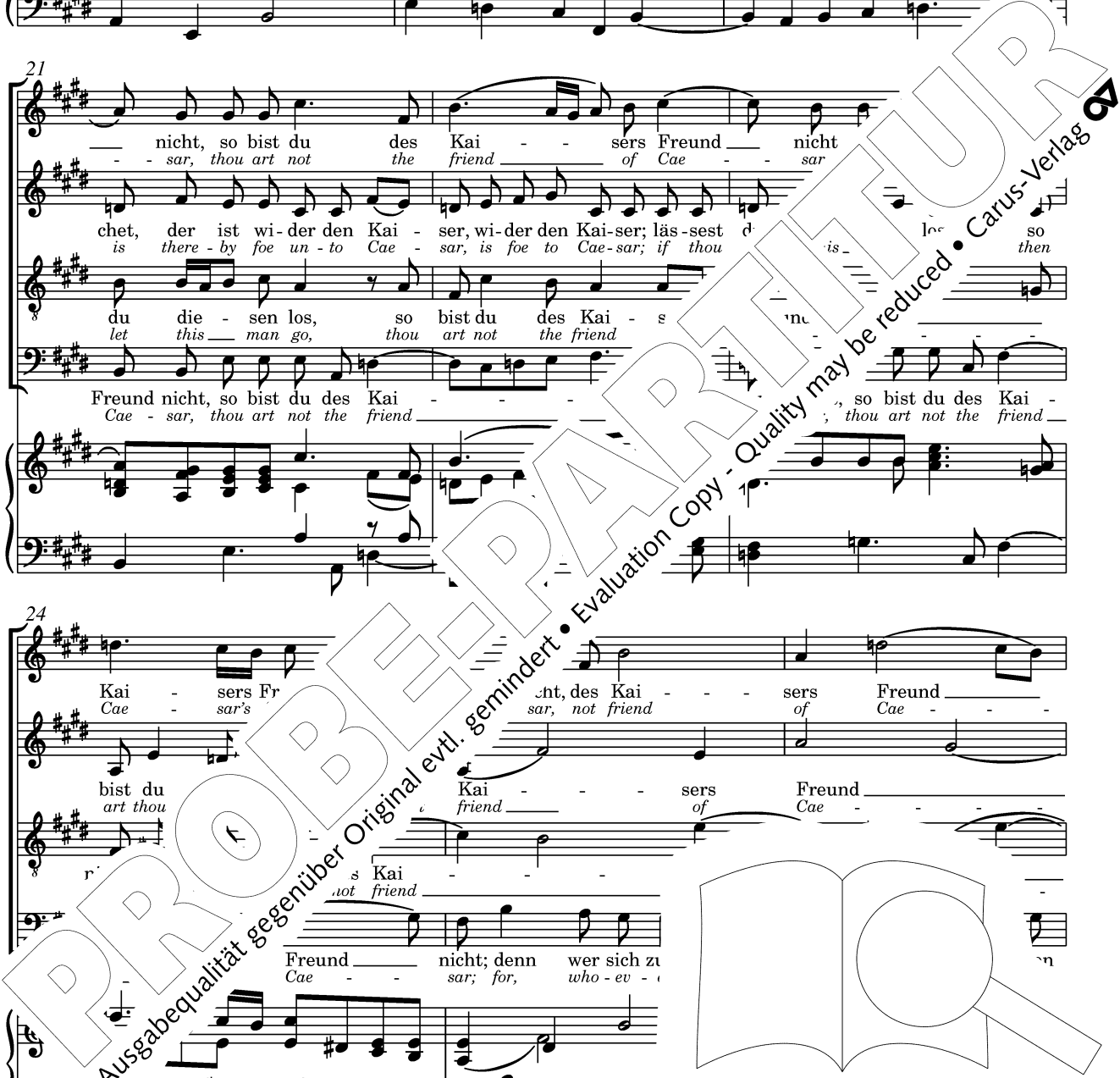

nicht; denn wer sich zum Kö-ni-ge ma-chet, der ist wi-der den Kai-ser; läs-est du die-sen
 sar; for, who-ev-er mak-eth him-self a king, is foe un-to Cae-sar; if thou let this-man

nicht; läs-est du die-sen los, so bist du des Kai-sers Freund
 sar; if thou let this-man go, thou art not the friend of Cae-

nicht; läs-est du die-sen los, so bist du des Kai-sers Freund
 sar; if thou let this-man go, thou art not the friend of Cae-

Kai-ser, wi-der den Kai-ser, der ist wi-der den Kai-ser; läs-est du die-sen
 Cae-sar, is foe to Cae-sar, there-by is foe to Cae-sar; if thou let this-man

los, so bist du des Kai-sers Freund nicht; d
 go, thou art not the friend of Cae-sar; n

nicht, des Kai-sers Freund
 sar, the friend of Cae-

nicht, des Kai-sers Freu
 sar, the friend of Cr

los, so bist du
 go, thou art not

denn wer sich zum
 for, who-ev-er

denn wer sich zum
 for, who-ev-er

ma-chet, self a
 se den Kai-ser. Evangelista
 se to Cae-sar. e-te, ig thus,

er ist wi-der den Kai-
 king, is foe un-to Cae-

ma-chet, der ist wi-der den Kai-
 n-self a king, is foe un-to Cae-

23c. Recitativo

36

füh - re - te er Je - sum her - aus und satz - te sich auf den Richt - stuhl an der
 straight - way did he bring Je - sus forth and sat in the Seat of Judg - ment, in a

38

Stät - te, die da hei - ßet: Hoch - pfla - ster, auf E - brä - isch a - ber: Gab - ba - tha.
 place, that is called the High Pavement, but in He - brew it is Gab - ba - tha.

41

a - ber der Rüst - tag in O - stern um d und er spricht zu den
 was the pre - pa - ration of the Pass - over and a and he saith to the

43

das ist eu - er Kö - r
 your King, yea, be - hold h

Evangelista

PROBEPARTITUR
 Ausgabequalität gegenüber Original evtl. gemindert • Evaluation Copy - Quality may be reduced • Carus-Verlag

23d. Chorus

45

Weg, weg mit dem, weg, weg mit dem, weg, weg, weg, weg mit dem, mit dem weg, weg, weg mit dem, mit dem weg,
A - way with him, a - way, a - way with him, a - way with him, a - way with him, a - way with

Weg, weg mit dem, weg, weg, weg, weg mit dem, weg, weg, weg, weg mit dem, mit dem weg,
Tutti A - way with him, a - way with him, a - way with him, a - way with him, a - way with

a-ber: Weg, weg, weg, weg mit dem, weg, weg, weg, weg mit dem, mit dem weg,
 ev-er: *A - way with him, a - way with him, a - way with him, a - way with him, a - way with*

Weg, weg mit dem, weg, weg, weg, weg mit dem, mit dem weg, weg, weg mit dem, mit dem weg,
Tutti A - way with him, a - way, a - way with him, a - way with him, a - way with him, a - way with

48

dem, kreu - - - - - zi - ge ihn, weg, weg mit dem, mit dem weg, weg,
him, cru - - - - - ci - fy him, a - way with him, a - way with him, a - way with him, a - way with

weg, kreu - - - - - in, dem, mit dem weg,
him, cru - - - - - in, dem, mit dem weg, him, a - way with him, a - way with him, a - way with

weg, weg, weg mit dem, mit dem weg, weg, - - - - - zi - ge
him, a - way with him, a - way with him, a - way with him, a - way with him, a - way with

dem, mit dem weg, weg, - - - - - kreu - - - - -
him, a - way with him, him, a - way with him, a - way with him, a - way with

51

- - - - - zi - ge ihn, weg, weg mit dem, mit dem weg,
- - - - - ci - fy him, a - way with him, a - way with him, a - way with him, a - way with

weg, - - - - -
him, - - - - -

mit dem weg, weg,
mit dem weg, weg, a - way with him, a - way with him,

ge ihn, weg, weg mit dem, mit dem weg, weg,
- fy him, a - way with him, a - way with him, a - way with him, a - way with

weg, kreu - - - - - zi - ge ihn, weg, weg mit dem, mit dem weg, weg,
 him, cru - - - - - ci - fy him, a - way with him, a - way with him,

kreu - - - - - zi - ge ihn, weg, weg mit dem, mit dem weg,
 cru - - - - - ci - fy him, a - way with him, a - way with

- - - - - zi - ge ihn, weg, weg mit dem, mit dem weg, weg, kreu - - - - - zi - ge
 - - - - - ci - fy him, a - way with him, a - way with him, cru - - - - - ci - fy

ihn, weg, weg mit dem, mit dem weg, weg, kreu - - - - -
 him, a - way with him, a - way with him, cru - - - - -

kreu - - - - - zi - ge ihr
 cru - - - - - ci - fy h

weg, kreu - - - - - zi - ge ihn, weg, weg
 him, cru - - - - - ci - fy him, a - way

ihn, weg, weg mit dem, mit dem weg, weg,
 him, a - way with him, a - way with him,

- - - - - zi - ge ihn, weg, weg mit dem, mit dem weg,
 - - - - - ci - fy him, a - way with him, a - way with him, h

eu
 cru - - - - -

zi - ge, kreu - - - - - zi - ge
 ci - fy, cru - - - - - ci - fy

- - - - - zi - ge, kreu - - - - -
 - - - - - ci - fy, cru - - - - -

PROBEPARTITUR
 Ausgabequalität gegenüber Original evtl. gemindert • Evaluation Copy - Quality may be reduced • Carus-Verlag

ihn, weg, weg mit dem, mit dem weg, weg, kreu - zi - ge, kreu -
 him, a - way with him, a - way with him, cru - ci - fy, cru -

- - zi - ge ihn, weg, weg mit dem, weg, weg, kreu - - - zi - ge, kreu - -
 - - ci - fy him, a - way with him, a - way, cru - - - ci - fy, cru - -

- - zi - ge, kreu - - - - - zi - ge, kreu - - - - - zi - ge, kreu -
 - - ci - fy, cru - - - - - ci - fy, cru - - - - - ci - fy, cru -

- - zi - ge, kreu - - - - - zi - ge ihn, kreu -
 - - ci - fy, cru - - - - - ci - fy him, cru -

zi - ge, kreu -
 ci - fy, cru -

- - - - - zi - ge ihn, kreu -
 - - - - - ci - fy him, cru -

- - - - - zi - ge ihn, kreu -
 - - - - - ci - fy him, cru -

- - - - - zi - ge kreu - - - - - zi - ge ihn, kreu - - - - - zi - ge
 - - - - - ci - fy, cru - - - - - ci - fy him, cru - - - - - ci - fy

23e. Recitativo

zi - ge, kreu - zi - ge ihn!
 ci - fy, cru - ci - fy him!

ihn, kreu - zi - ge ihn!
 him, cru - ci - fy him! Evangelista

1's zu -
 -to

ge, kreu -
 ci - fy, cru -

PROBE PARTITUR
 Ausgabequalität gegenüber Original evtl. gemindert • Evaluation Copy - Quality may be reduced • Carus-Verlag

ih - nen: Die Ho - hen - prie - ster ant - wor - te - ten:
 them: Pilatus The Chief Priests an - swer - ed and said to him:

Soll ich eu - ren Kö - nig kreu - zi - gen?
 Would ye that your King be cru - ci - fied?

23f. Chorus

Wir, wir, wir ha - ben kei - nen Kö - nig,
 We, we, we have no king but Cae - sar,

Wir, wir, wir ha - ben kei - nen Kö
 We, we, we have no king but Ca

Wir, wir, wir ha - ben kei - nen
 We, we, we have no king we

Wir, wir, wir ha - ber
 We, we, we have no wir
 we

Fl
 Ob, Archi

ha - ben kei - nen Kö - nig denn den Kai - ser.
 have no king but Cae - sar, none but Cae - sar.

ha - ben kei - nen Kö - nig denn den Kai - ser.
 have no king but Cae - sar, none but Cae - sar.

ha - ben kei - nen Kö - nig denn
 have no king but Cae - sar, none but Cae - sar,

Kö - nig, kei - nen Kö - nig
 at Cae - sar, none but Cae - sar

23g. Recitativo

79

Evangelista

Da ü-ber-ant-wor-te-te er ihn, daß er ge-kreu - - - zi-get wür-de.
And then he de-liv-ered him to them, that they might cru - - - ci - fy him.

Bc

82

Sie nah-men a-ber Je-sum und füh-re-ten ihn hi-
So took they with them Je-sus and led they him a-

84

trug sein Kreuz und ging hin-
bore his Cross, and went thence

die da hei-Bet Schä-del-
that is called the Place of

86

si-Bet auf E-brä-isch: Gol
in the He-brew tongue called: Gol

PROBE-PARTITUR
Ausgabequalität gegenüber Original evtl. gemindert • Evaluation Copy - Quality may be reduced • Carus-Verlag

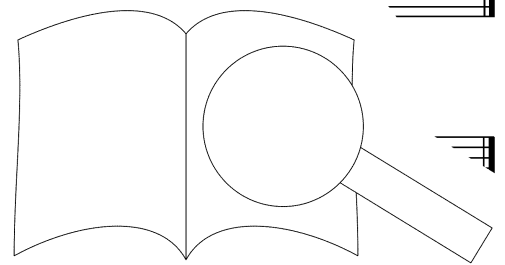

24. Aria (Basso)

Archi
Continuo

14 Basso solo

Eilt, eilt, eil
Come, come, eil

Bc Archi

tr

pp

21

an - ge - focht - nen See - len, ihr an - ge
souls whom care op - press - es, ye souls wh

or, ihr an - ge -

come, ye souls whom

Bc

28

focht -
care

, eilt, eilt, eilt, ihr
come, come, come, ye

ni

35

nen See - len, ihr an - ge
e op - press - es, ye souls whom

en

Mar - ter - höh - len, eilt, eilt, eilt,
 dark re - cess - es, come, come, come,

Soprano
 Alto
 Tenore

Wo-hin? wo-hin? wo-hin? wo-hin? wo-hin?
 Ah where? ah where? ah where? ah where? ah wh^{ere}

Wo-hin? wo-hin? wo-hin? wo-hin?
 Ah where? ah where? ah where? ah where?

eilt, come,

wo-hin? wo-hin?
 ah where? ah where?

nach Gol - ga - tha,
 to Gol - go - tha,

PROBE PARTITUR
 Ausgabequalität gegenüber Original evtl. gemindert • Evaluation Copy - Quality may be reduced • Carus-Verlag

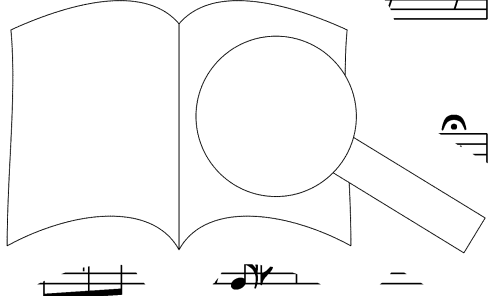

64 Basso solo

nach Gol - ga - tha!
to Gol - go - tha!

Bc Archi

71

78

Neh - met an des Glau - bens
Take the wings of faith to

Bc

pp

l. tak. n des Glau - bens
wings of faith to

85

Wo - hin?
Ah where?

Wo - hin?
here?

gel, flieht, flieht, flie
you, fly, fly, fly,

92

wo-hin? wo-hin? wo-hin? wo-hin? wo-hin? wo-hin?
 ah where? ah where? ah where? ah where? ah where? ah where?

wo-hin? wo-hin? wo-hin? wo-hin? wo-hin? wo-hin?
 ah where? ah where? ah where? ah where? ah where? ah where?

flieht, flieht,
 fly, fly,

99

wo-hin? wo-hin?
 ah where? ah where?

wo-hin? wo-hin?
 ah where? ah where?

flieht zum Kreu - zes - hü
 fly, his Cross to car

nt

106 Bass

gel, eu - re Wohl - fahrt
 - ry, hap - pi - ness a -

fahrt
 a -

113

blüht all - da!
waits you there!

tr

f

120

Eilt, ihr an -
Come ye souls -

pp

127

- ge - focht - nen See - len,
- whom care op - press - es,

eilt, ihr ch
come ye - es, ye

134

- an - ge - focht - nen
- souls whom care op -

ge - focht - nen
-s whom care - op -

141

...it, eilt, ihr
come, come ye

hr

— an - ge - focht - nen See - len, geht aus eu - ren Mar - - -
 — souls whom care op - press - es, leave ye trou - bles' dark

Wo - hin?
Ah where?

ter - höh - len, eilt, eilt, eilt, —
 re - cess - es, come, come, come, —

hin?
where?

wo - hin?
ah where?

wo - hin?
ah where?

wo - hin?
ah where?

hin?
where?

wo - hin?
ah where?

wo - hin?
ah where?

wo - hin?
ah where?

PROBEPARTITUR
 Ausgabequalität gegenüber Original evtl. gemindert • Evaluation Copy - Quality may be reduced • Carus-Verlag

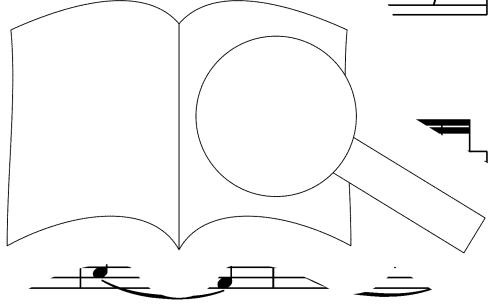

167

wo-hin?
ah where?

wo-hin?
ah where?

eilt nach Gol - ga - tha, eilt
come to Gol - go - tha, come

173

wo-hin?
ah where?

wo-hin?
ah where?

nach Gol - ga - tha!
to Gol - go - tha!

Bc Archi

179

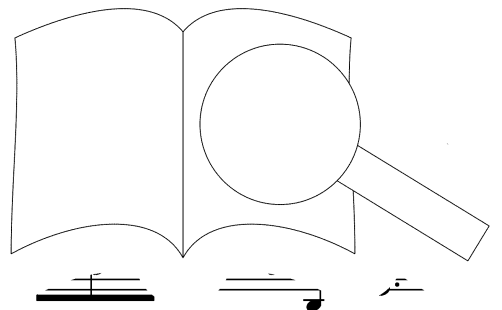

25a. Recitativo

Evangelista

All-da kreu-zig-ten sie ihn, und mit ihm zween an-de-re zu bei-den Sei-ten, Je-sum a-ber mit-ten in-ne.
And there cru - ci - fied they him, and with him two oth - er — on ei - ther side one, Je - sus in the midst be - tween them.



5
Pi - la - tus a - ber schrieb ei - ne Ü - ber - schrift und satz - te sie auf das Kreuz, und war ge -
And Pon - tius Pi - late wrote them an ep - i - graph and put it up - on the Cross. On it w



8 **adagio** **Recitativo**
„Je - sus von Na - za - reth, der Jü - den Kö - nig“. Die - se Ü -
„Je - sus of Naz - a - reth, the King of the Jews“. And this sh . . . en, denn die Stät - te war
ing, for not far from the



12
na - he bei der Stadt, re - get ist. Und es war ge - schrie - ben auf e -
cit - y was the place, cr - a - fied. And these words were writ - ten both in

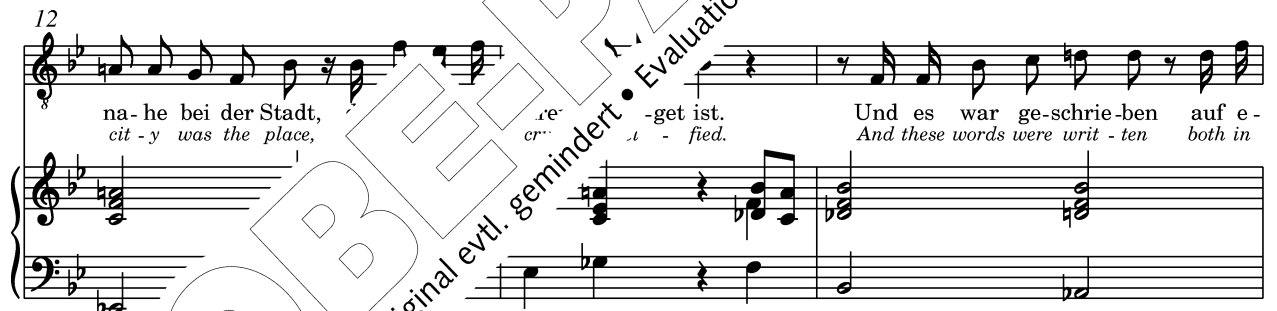

15
- chi - sche und la - tei - ni - sche Spra - che ster der
- a - tin, like - wise al - so in Greek. 'he -

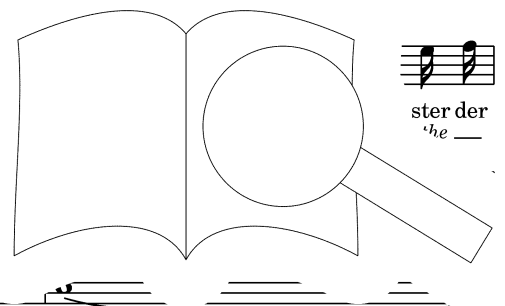

25b. Chorus

Schrei-be nicht, schrei-be nicht: der Jü - den Kö - nig, schrei - be nicht: der
 Write him not as our King: do not so write him, write him not, do

Schrei-be nicht, schrei-be nicht, schrei-be nicht: der Jü - den Kö - nig, schrei-
 Tutti Write him not, write him not as our King: do not so write him as

Jü - den zu Pi-la-to: Schrei-be nicht, schrei - be nicht, schrei-be nicht: der Jü - den
 Jews - un-to Pi-late: Write him not, write him not as our King: do not so

Schrei - be nicht, schrei - be nicht, schrei - be nicht, schrei - be
 Write him not, write him not, write him not as our

Fl, Ob
 Archi

Jü - den Kö - nig, der Jü - den Kö - nig,
 not so write him, do not so write him,

- be nicht: der Jü - den Kö - nig, schrei - be nicht
 our King: do not so write him as our King

Kö - nig, schrei-be nicht, schrei - be nicht
 write him, write him not as our King

nicht: der Jü - den Kö - nig, schrei - be nicht
 King: do not so write him, write our King: do not so

nicht, schrei - be nicht, schrei - be nicht
 not as our King: do not so write him, write him not, do not so

schrei - be nicht: der Jü - den Kö - nig, son - dern daß er ge - sa -
 write him, rath - er that he him - self

schrei - be nicht: der Jü - den Kö - nig, son - dern daß er
 our King: do not so write him, rath - er that he

schrei - be nicht: der Jü - den Kö - nig,
 our King: do not so write him

schrei - be nicht: der Jü - den Kö - nig,
 as our King: do not so write him

PROBENPARTITUR
 Ausgabequalität gegenüber Original evtl. gemindert • Evaluation Copy - Quality may be reduced • Carus-Verlag

get ha - be, son - dern daß er ge - sa - get
 has said this, rath - er that he him - self has

ge - sa - get ha - be, son - dern daß er ge - sa - get ha -
 him - self has said this, rath - er that he him - self has said

ge - sa - get ha - be, son - dern daß er ge - sa - get ha -
 him - self has said this, rath - er that he him - self has said

get ha - be, son - dern daß er ge - sa - get, ge - sa - get
 has said this, rath - er that he him - self, he him - self has

ha - be, daß er ge - sa - get ha - be: Ich
 said this, that he him - self has said this: I

be, daß er ge - sa - get, ge - sa - get ha - be: bin.
 this, that he him - self, he him - self has said this: am

be, daß er ge - sa - get, ge - sa - get hr Jü - den Kö - nig.
 this, that he him - self, he him - self has sa ,eir King and Mas - ter.

ha - be: Ich bin „ich bin der Jü - den Kö - nig.
 said this: I am t. ia ,er, I am their King and Mas - ter.

25c. Rec

Pilatus

-wor - tet: Was ich ge - schrie - ben ha - b
 en an - swer - ed: What I my - self have writ - te

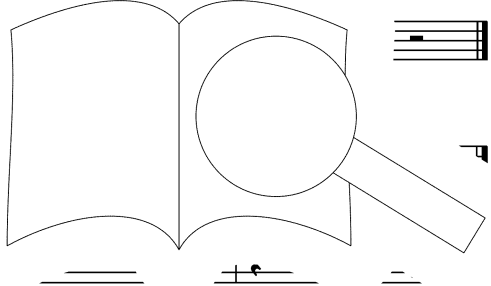

PROBEN
 Ausgabequalität gegenüber Original evtl. gemindert

Evaluation Copy - Quality may be reduced. Carus-Verlag

26. Choral

In mei-nes Her-zens Grun - de, dein Nam und Kreuz al - lein Er - schein mir in dem
 fun - kelt all Zeit und Stun - de, drauf kann ich fröh - lich sein. When dread - ed death is
With - in my heart's re - cess - es their spark - les bright thy Name,
my spir - it glad re - joi - ces to see its stead - y flame.

In mei-nes Her-zens Grun - de, dein Nam und Kreuz al - lein Er - schein mir in dem
 fun - kelt all Zeit und Stun - de, drauf kann ich fröh - lich sein. When dread - ed death is
With - in my heart's re - cess - es their spark - les bright thy Name,
my spir - it glad re - joi - ces to see its stead - y flame.

In mei-nes Her-zens Grun - de, dein Nam und Kreuz al - lein Er - schein mir in dem
 fun - kelt all Zeit und Stun - de, drauf kann ich fröh - lich sein. When dread - ed
With - in my heart's re - cess - es their spark - les bright thy Name,
my spir - it glad re - joi - ces to see its stead - y flame.

In mei-nes Her-zens Grun - de, dein Nam und Kreuz al - lein Er -
 fun - kelt all Zeit und Stun - de, drauf kann ich fröh - lich sein. When
With - in my heart's re - cess - es their spark - les bright thy Name,
my spir - it glad re - joi - ces to see its stead - y flame.

Bil - de zu Trost in mei-ner Not, so mil - de dich hast ge-blut' zu Tod!
near - me, with all its dark dis - tress, O Jeau, will cheer me and ease its bit - ter - ness.

Bil - de zu Trost in m... Herr Christ, so mil - de dich hast ge-blut' zu Tod!
near - me, with all... dear Lord, will cheer me and ease its bit - ter - ness.

Bil - de wie du, Herr Christ, so mil - de dich hast ge-blut' zu Tod!
near - m... thy Cross, dear Lord, will cheer me and ease its bit - ter - ness.

ner Not, wie du, Herr Chris
rk dis - tress, thy Cross, dear Lord,

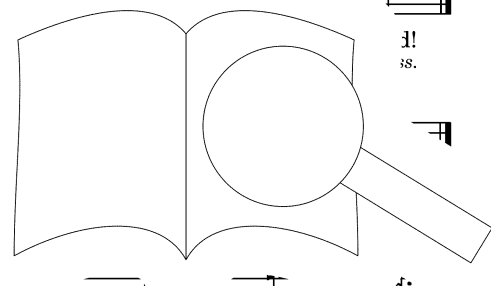

27a. Recitativo

Evangelista

Die Kriegs-knech-te a - ber, da sie Je - sum ge - kreu - zi - get hatten, nahmen seine Kleider und machten vier Teil - le,
And then did the soldiers, af - ter thus they had cru - ci - fied Je - sus, por - tion out his garments in four e - qual portions,

Bc

4
 ei - nem jeg - li - chen Krie - ges - knech - te sein Teil, da - zu auch den Rock. Der Rock a - ber - ge -
and for each of the sol - diers there was a part, and al - so his coat. Now the coat had r - ge -

7
 nä - het, von o - ben an ge - wü - r - ket durch und durch. ci - an - der:
wo - ven from end to end, one piece it was through - out. ber. ne oth - er:

27b. Chorus

10

Las - set uns den nicht zer -
Let us rend not nor di -

Las - set uns den nicht zer - tei -
Let us rend not nor di - vide

.nicht zer - tei -
nor di - vide

- um
de -

Cb, Fag

sein soll, las-set uns den nicht zer - tei - - - - - len, son-dern dar-um
 have it, let us rend not nor di - vide it, but by lot de -

las - set uns den nicht zer - tei - - - - - len, son-dern dar - um lo - - - - - sen,
 let us rend not nor di - vide it, but by lot de - ter - - - - - mine,

tei - - - - - len, son-dern dar - um lo - - - - - sen, wes er shall
 vide it, but by lot de - ter - - - - - mine, who shall

las - set uns den nicht zer - tei - - - - -
 let us rend not nor di - vide

lo - - - - - sen, wes er sein
 ter - - - - - mine, who shall have

wes er shall sein soll, las - set uns den
 who shall have it, let us rend nr

sein soll, las - set uns den nicht
 have it, let us rend not

- len, son - dern dar - um lo - - - - -
 it, but by lot de - ter - - - - - wes, wes,
 whose, whose,

wes er sei - - - - - nt zer - tei - - - - - len, son-dern dar-um
 whose it s' nor di - vide it, but by lot de -

dar-um
 lot de -

las - set uns den nicht zer - tei - - - - -
 let us rend not nor di - vide

we, we
 who, who s

soll, wes, wes
 be, who, who

nicht zer -
 nor di -

PROBEPARTITUR

Ausgabequalität gegenüber Original evtl. gemindert • Evaluation Copy - Quality may be reduced • Carus-Verlag

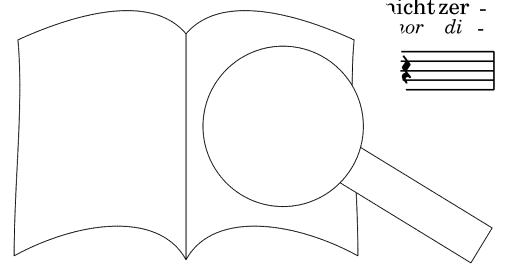

36

lo - - - sen, wes er sein soll, las-set uns den nicht zer -
 ter - - - mine, whose it shall be, let us rend not nor di -

- len, son - dern dar - um lo - - - sen, wes er sein
 it, but by lot de - - - ter - - - mine, whose it shall

tei - - - len, son - dern dar - um lo - - - sen,
 vide - - - it, but by lot de - - - ter - - - mine,

las - set uns den nicht zer - tei - - - len, son - dern dar - um
 let us rend not nor di - vide - - - it, but by lot de -

39

tei - - - len, son - dern dar - um lo
 vide - - - it, but by lot de - ter

soll, las-set uns den nicht zer - tei - - -
 be, let us rend not nor di - vide - - -

wes er sein soll, las-set uns den nicht
 whose it shall be, let us rend not

lo - - - sen, wes er
 ter - - - mine, whose

set uns den nicht zer -
 et us rend not nor di -

42

wes
 who

lo - - -
 ter - - -

lo - - -
 ter - - -

len, son - dern dar -
 it, but by lot

it,
 it,

wes er
 who shall

sein soll, las - set uns den
 have it, let us rend not

las - set uns den nicht zer -
 let us rend not nor di -

tei - len, son - dern dar - um lo - sen, wes er sein soll,
 vide it, but by lot de - ter - mine, whose it shall be,
 nicht zer - tei - len, son - dern dar - um lo - sen, wes er sein soll,
 nor di - vide it, but by lot de - ter - mine, who shall have it,
 sein soll, wes, wes er sein soll,
 have it, whose, whose it shall be,
 wes, wes, wes er sein soll, las - set uns den nicht zer -
 whose, whose, whose it shall be, let us rend not nor di -

las - set uns den nicht zer -
 let us rend not nor di - vide
 las - set uns den nicht zer - tei -
 let us rend not nor di - vide
 tei vide - - - len, son - a, by - - - sen,
 vide - - - it, it, by - - - mine,

son - dern dar - um lo - sen,
 but by lot de - ter - mine,
 len. it ter - - - sen, wes er sein
 it shall be, let us rend not
 t zer - di -

PROBEPARTITUR
 Ausgabequalität gegenüber Original evtl. gemindert • Evaluation Copy - Quality may be reduced • Carus-Verlag

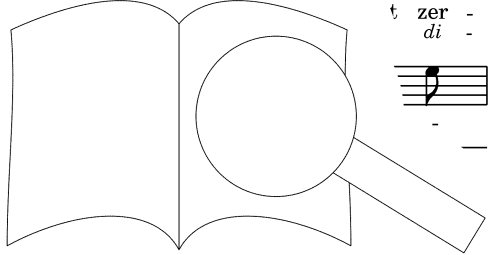

wes er sein soll, las-set uns den nicht zer - tei - - -
 whose it shall be, let us rend not nor di - vide

soll, las-set uns den nicht zer - tei - - - - - len, son - dern dar - um
 be, let us rend not nor di - vide it, but by lot de -

tei - - - - - len, son - dern dar - um lo - - - - - sen,
 vide it, but by lot de - ter - - - - - mine,

- len, son - dern dar - um lo - - - - - sen, wes er shall
 it, but by lot de - ter - - - - - mine,

- len, son - dern dar - um lo - - - - - sen, wes, wes,
 it, but by lot de - ter - - - - - mine, whose, whose,

lo - - - - - sen, wes er sein soll, sein
 ter - - - - - mine, who shall have it, ho. shall

wes er sein soll, las-set uns den nicht zer - tei - len, wes er sein
 whose it shall be, let us rend not nor di - vide it, whose it shall

sein soll, las-set uns den nicht dar - um lo - sen, wes er
 have it, let us rend not lot de - ter - mine, who shall

soll, las-set uns den nicht dar - um lo - sen, wes er sein soll.
 be, let us rend not lot de - ter - mine, whose it shall be.

soll, las-set uns den nicht dar - um lo - sen, wes er sein soll.
 be, let us rend not lot de - ter - mine, whose it shall be.

soll, las-set uns den nicht dar - um lo - sen, wes er sein soll.
 be, let us rend not lot de - ter - mine, whose it shall be.

sei - len, son - dern dar - um lo - sen, wes er sein soll.
 vide it, but by lot de - ter - mine, whose it shall be.

wes, wes, wes
 whose, whose, whose

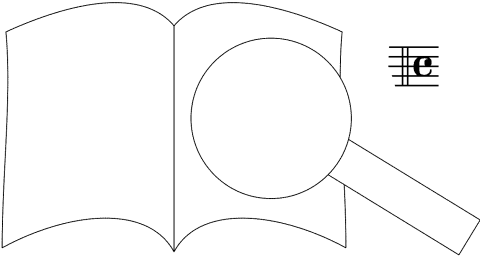

PROBEN
 Original evtl. gemindert • Evaluation Copy - Quality may be reduced • Carus-Verlag

27c. Recitativo

65

Evangelista

adagio

Auf daß er - fül - let wür - de die Schrift, die da sa - get: „Sie ha - ben mei - ne Klei - der un - ter sich ge -
That - the Scrip - ture might be ful - filled, that which say - eth: "They por - tioned out my rai - ment e - qual - ly a -

68

Recitativo

tei - let und ha - ben ü - ber mei - nen Rock das Los ge - wor - fen“. Sol - ches ta - ten die Krie - ges -
mong them and for my ves - ture they cast lots, yea, for my ves - ture." These things there - fore were done by the

71

knech - te. Es stund a - ber bei dem Kreuze Je - su sei - ne Mut - ter und Ma - ri - a
sol - diers. Now stand - ing be - side the Cross of Je - sus was his moth - er and th - his ... Ma - and

74

ri - a, Kle - o - phas Weib, und Ma - ri - a Da nun Je - sus sei - ne Mut - ter
Ma - ry, Cle - o - phas' wife, al - so Ma - ry When then Je - sus saw his moth - er

77

sa - he und de Jesus
near him and ple - stand - ing by her, he saith un - to his moth - er: Look,

80

Evangelista

u ist dein Sohn! Dar - nach spricht er zu dem Jün
e - hold thy son! Then saith he to this dis - ci

PROBEPARTITUR
 Evaluation Copy - Quality may be reduced • Carus-Verlag

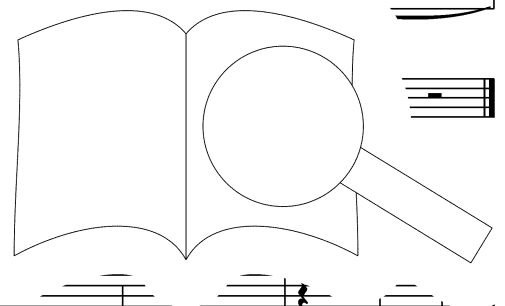

28. Choral

Er nahm al - les wohl in acht in der letz - ten Stun - de, sei - ne Mut - ter
In his fi - nal hour did he think him of his moth - er, that when he was

Er nahm al - les wohl in acht in der letz - ten Stun - de, sei - ne Mut - ter
In his fi - nal hour did he think him of his moth - er, that when he was

Er nahm al - les wohl in acht in der letz - ten Stun - de, sei - ne Mut - ter
In his fi - nal hour did he think him of his moth - er, that when he was

Er nahm al - les wohl in acht in der letz - ten Stun - de, sei - ne Mut - ter
In his fi - nal hour did he think him of his moth - er, that when he was

6
 noch be - dacht, setzt ihr ein' Vor - mun - de. O Mensch, ma
gone she be cared for by this oth - er. Make your per

noch be - dacht, setzt ihr ein' Vor - mun - de. O M
gone she be cared for by this oth - er. Mat

noch be - dacht, setzt ihr ein' Vor - mun - de. O M
gone she be cared for by this oth - er. Mat

noch be - dacht, setzt ihr ein' Vor - mun - de. O M
gone she be cared for by this oth - er. Mat

noch be - dacht, setzt ihr ein' Vor - mun - de. O M
gone she be cared for by this oth - er. Mat

11
 Gott und Men - scht ohn al - les Leid und dich nicht be - trü - be!
that up - on id this mor - tal span, free from care and sor - row.

Gott und Men - scht ohn al - les Leid und dich nicht be - trü - be!
that up - on id this mor - tal span, free from care and sor - row.

Gott und Men - scht ohn al - les Leid und dich nicht be - trü - be!
that up - on id this mor - tal span, free from care and sor - row.

Gott und Men - scht ohn al - les Leid und dich nicht be - trü - be!
that up - on id this mor - tal span, free from care and sor - row.

Gott und Men - scht ohn al - les Leid und dich nicht be - trü - be!
that up - on id this mor - tal span, free from care and sor - row.

29. Recitativo

Evangelista

Und von Stund an nahm sie der Jün-ger zu sich. Dar-nach, als Je-sus
That dis - ci - ple took her to his own home. - And now since Je - sus

4 Jesus Evang.

wuß-te, daß schon al-les voll-bracht war, daß die Schrift er-fül-let wür-de, sprich er: Mich d' Da
knew full well that all was ac - com-plished, as was writ - ten in the Scrip-ture, he saith: I Now

7

stund ein Ge-fä - ße voll Es - sigs. Sie fül - en Schwamm mit
stood there a ves - sel of vin-e - gar. They fille' set a sponge with

9

Es - sig und leg-ten i' and hiel-ten es ihm dar zum Mun-de. Da nun
vin-e-gar and put it to and put it to his mouth, to drink it. There-fore

12 E

Es - sig ge-nom-men hat - te, sprach er:
en he had re - ceived the vin-e - gar, saith he:

30. Aria (Alto)

Molto adagio

Va da gamba

Viola da gamba solo
Archi
Continuo

3

Alto

Es ist voll - bracht,
The end has__ come,

6

es ist voll - bracht! O Trost vor die g Se. jst,
the end has__ come! O rest and peace ir rest,

8

o Trost, e ist O Trost vor die ge - kränk - ten See -
o peace, e ist O rest and peace for strick - en Spir -

10

28

Kampf, und schließt den Kampf,
 fight, and ends the fight,

32

der Held aus Ju - da siegt mit Macht, der Held aus Ju - da siegt mit
 our He - ro bat - tles on with might, our He - ro bat - tles on with

36

Macht und schließt den Kr. a. lie. mpf.
 might and ends the fight.

40 *adagio*

Es ist voll-bracht,
 The end has come,

42

ht!

31. Recitativo

Evangelista

Und nei - get das Haupt und ver - schied. —
 Then bowed he his head and was gone. —

Bc

32. Aria e Corale (Basso e Coro)

Adagio

Archi con Coro Continuo

Bc

spiccato

Soprano

Alto

Tenore

Basso

Basso solo

p sempre

Je - su, Je - sus, u rest wert

Mein teu - rer Hei - land, laß dich fra - gen,
 O thou my Sav - iour give me an - swer

Hei - land, laß dich fra - gen, laß dich
 Sav - iour, give me an - swer, give me

6

tot, dead,

Hei - land, laß dich fra - gen,
 my Sav - iour, give me an - swer,

9

le - best nun ohn -
liv - est now for -

da du nun-mehr ans Kreuz ge - schla - gen, ans Kreuz ge - schlagen und selbst ge - sagt: Es ist voll -
tho' thou up - on thy Cross art cru - ci - fied, cru - ci - fied, and tho' thou hast said: The end has
+Archi

12

En - - - de,
ev - - - er,

bracht, es ist voll-bracht,
come, the end has come, Bc

Ster-ben frei - ge -
rom death for - ev - er

15

in der letz - ten
when the path of

en frei ge - macht, vom Ster - be
for - ev - er free, from death fo - vom
rom

18

To - des - not nir - gend
 death I tread Lord, for

Ster - ben - frei ge - macht, vom Ster - ben frei ge - macht? Kann ich durch
 death for - ev - er free, from death for - ev - er free? Thou thy de -

Bc +Archi

Piano accompaniment for measures 18-20.

21

mich hin - wen - - de
 sake me - nev - - er.

dei - ne Pein und Ster - - ben das Him - me' me
 spair and des - o - la - - tion am I - as - d sal - va - - tion?

Bc

Piano accompaniment for measures 21-23.

24

als zu
 God's wrath

Er - lö - sung da, al - ler Welt Er - lö
 - been washed a - way, all our sins been washe

Piano accompaniment for measures 24-26.

PROBEPARTITUR
 Ausgabequalität gegenüber Original evtl. gemindert • Evaluation Copy - Quality may be reduced • Carus-Verlag

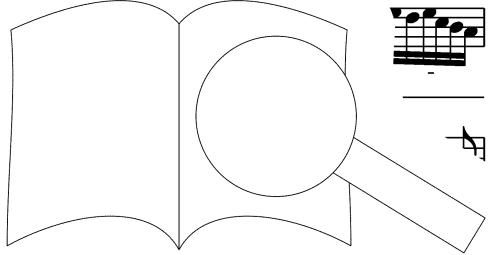

27

dir, der mich ver - sühnt, o du lie - ber
 thou from me hast turned, saved me from di -

tr

sung da, al-ler Welt Er-lö - sung da?
 a - way, all our sins been washed a - way?

Bc +Archi

30

Her - re!
 sas - ter!

tr

Du kannst vor Sch - gen, vor Schmer -
 Thou must for - gi - ve, for grief -

Bc

32

Gib mir
 My re -

tr

- zen zwar nichts sa - gen
 in - deed be si - lent,

tr

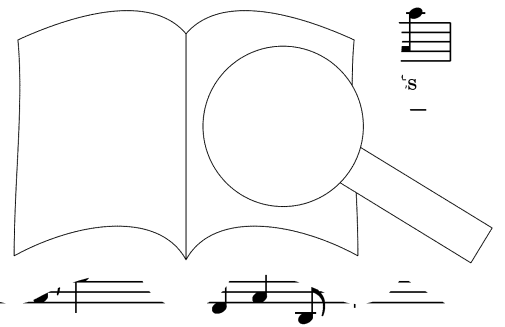

34

nur, was du ver - dient,
demp - tion thou hast - earned,

sa - gen; doch nei - gest du das Haupt, das Haupt, doch nei - gest du das Haupt und
si - lent; yet bow - est thou thy head, thy head, yet bow - est - thou thy head - to

Bc

36

mehr - ich ch
my - be

sprichst, doch nei - gest du das Haupt und ill - d: ja,
say, yet bow - est - thou thy head to - ce: yea,

38

geh
Mas

nei - gest du das Haupt und sp
bow - est thou thy head - to - sc

Bc

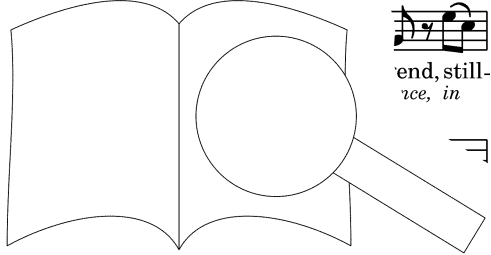

PROBEPARTITUR
 Ausgabequalität gegenüber Original evtl. gemindert • Evaluation Copy - Quality may be reduced • Carus-Verlag

41

schwei-gend: ja; doch nei - gest du das Haupt und sprichst still - schwei - - gend:
 si - lence: yea; yet bow - est thou thy head to say in _____ si - - - lence:

43

ja.
yea.

33. Recitativo

Evangelista

Und sie - he da, der Vor - hang im ri. ein Stück von
 And then be - hold, the veil of of in twain, from

Bc

3

o - ben an bis un - ten aus. Er - de er - be - be - te, und die Fel - sen zer -
 top to bot - tom rent in twain fir - ma - ment rocked and quaked, and the rocks burst a -

5

rä - ber tä - ten sich auf, und stun - den:
 graves were op - ened a - gain, and up a -

34. Arioso (Tenore)

Tenore

Mein Herz, in - dem die gan - ze Welt bei Je - su
 My heart, see all the world is plunged in woe be -

Fl, Ob
 2 Flauti traversi
 2 Oboi d'amore
 Archi
 Continuo

p Archi

3
 Lei - den gleich-falls lei - det, die Son - ne sich in Tra -
 cause of Je - sus' an - guish. The sun it - self by gr:-

5
 klei - det, der Vor-hang reißt, Er-de bebt, die Grä-ber
 shroud - ed, the veil is rent, cre - a-tion quakes, the graves are

7 *adagio*
 en Schöp-fer sehn er - kal-ten, w
 Re - deem - er see they life-less,

PROBENPARTITUR
 Ausgabequalität gegenüber Original evtl. gemindert • Evaluation Copy - Quality may be reduced • Carus-Verlag

35. Aria (Soprano)

Molt' adagio

Flauto traverso solo e
Violino solo con sordino
Oboe da caccia solo
Continuo

Musical score for measures 1-3, featuring a treble and bass clef with a 3/8 time signature. The music is in B-flat major and includes various melodic and harmonic lines.

Musical score for measures 4-7, continuing the instrumental accompaniment with complex rhythmic patterns and melodic lines.

Musical score for measures 8-11, including a trill (tr) in the treble clef and a fermata over a measure.

Musical score for measures 12-15, featuring a trill (tr) in the treble clef and a fermata over a measure.

Musical score for measures 16-19, including the vocal line for the Soprano and the instrumental accompaniment. The lyrics are: "ße, — mein Her - ze, in F / o - ver - flow - ing, your h".

PROBEPARTITUR
Ausgabequalität gegenüber Original evtl. gemindert • Evaluation Copy - Quality may be reduced • Carus-Verlag

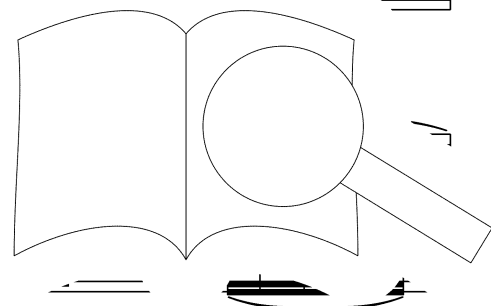

21

zer
with

tr

25

flie - ße, - mein Her - ze, in Flu - ten - der Zäh - - - -
tears - o - ver - flow - ing, your hom - age - be - stow - - - -

29

- - ren, in Flu - ten der Zäh - - - - ren dem
- - ing, your hom - age be - stow ing the

33

Höch - - - - - sten, Höch - - - - -
Mas - - - - - er, Mas - - - - -

37

zu Eh - ren, ex alt ye,

PROBENPARTITUR
Ausgabequalität gegenüber Original evtl. gemindert • Evaluation Copy - Quality may be reduced • Carus-Verlag

41

flie - ße, — mein Her - ze, — in Flu - ten — der Zäh - - -
 tears — o - ver - flow - ing, — your hom - age — be - stow - - -

45

- - - - ren dem Höch - sten zu — Eh - - -
 - - - - ing the Mas - ter — ex - alt - - -

Be

50

ren!
 ye!

Fl, Ob

54

58

- le — der Welt und dem
 - en — and earth let the

63

zäh - le - der Welt und dem Him - mel die Not: Dein
 Heav - en and earth let the ti - dings be spread: Thy

67

Je - sus, dein Je - sus ist tot,
 Je - sus, thy Je - sus is dead,

71

dein Je - sus, dein Je - sus ist tot,
 thy Je - sus, thy Je - sus is dead,

Bc Fl. Ob

76

dein Je - sus ist
 thy Je - sus is

p

80

tot, tot,
 dead, dead,

PROBEPARTITUR
 Ausgabequalität gegenüber Original evtl. gemindert • Evaluation Copy - Quality may be reduced • Carus-Verlag

107

- - ren, in Flu - ten der Zäh - ren dem
 - - ing, your hom - age be - stow - - - ing the

111

Höch - - - - - sten, dem Höch - - - - -
 Mas - - - - - ter, the Mas - - - - -

115

- - sten zu Eh - ren; zer
 - - ter ex - alt ye; with

119

flie - ße, mein Her Flu - ten der Zäh - ren dem
 tears o - ver flow hom - age be - stow - ing the -

123

h - ren!
 alt ye!

36. Recitativo

Evangelista

Die Jü - den a - ber, die - weil es der Rüst-tag war, daß nicht die Leich-na - me am Kreu-ze
The Chief Priests there-fore, since it was the prep - a-ration, in or - der that the bod-ies not re -

Bc

4
 blie-ben den Sab - bath ü - ber (denn des-sel - bi - gen Sab-baths Tag war sehr groß), ba - ten sie Pi - la -
main on the cross for the Sab-bath (for a High Day that Sab - bath was with the Jews), made a plea that r

7
 ih - re Bei-ne ge-bro-chen und sie ab - ge - nom-men wür-den. - m. th s-knech-te und
low their legs to be bro - ken that a - way they might be tak - en. th s - diers and

10
 bra-chen dem er-sten die Bei - e ihm-ge-kreu-zi - get war. Als sie a - ber zu Je-su
broke they the legs of the fir - e was cru - ci - fied there with him. When at length they had come to

13
 en, daß er schon ge - stor-ben war, bra-
ar-ly, that he was al - read - y dead, there-

der

16

Kriegs-knech-te ei-ner er - öff-ne-te sei-ne Sei-te mit ei-nem Speer, und al - so - bald ging Blut und Was-ser her-
 sol - diers then took up his spear and with the spear did he pierce his side, and forth-with came there blood and wa - ter —

19

aus. Und der das ge - se - hen hat, der hat es be - zeu - get, und sein Zeug - nis ist wahr, und der - sel - bi - ge weiß, daß
 out. And he who has seen these things, of them has borne rec - ord, and his rec - ord is true, nor in - deed can he fail to

22

er die Wahr-heit sa - get, auf daß ihr gläu - bet. Den F ne - hen, auf
 know where - of he speak - eth, that ye be - lieve him. done, as

25

daß die Schrift er - fül - let wür : „Ihr zer - bre - chen.“ Und a - ber - mal spricht ei - ne an - de - re
 prom - ised by the Ho - ly Scr „A not be bro - ken.“ A - gain in the Scrip - tures an - oth - er has

adac *recitativo*

28

en se - hen, in wel - chen sie g
 shall look, — shall look on him wh

37. Choral

O hilf, Chri - ste, Got - tes Sohn, durch dein bit - ter Lei - den, daß wir dir stets
Help, O Christ, thou Son of God, help me through thine an - guish, through the bit - ter

O hilf, Chri - ste, Got - tes Sohn, durch dein bit - ter Lei - den, daß wir dir stets
Help, O Christ, thou Son of God, help me through thine an - guish, through the bit - ter

O hilf, Chri - ste, Got - tes Sohn, durch dein bit - ter Lei - den, daß wir dir stets
Help, O Christ, thou Son of God, help me through thine an - guish, through the bit - ter

O hilf, Chri - ste, Got - tes Sohn, durch dein bit - ter Lei - den, daß wir dir stets
Help, O Christ, thou Son of God, help me through thine an - guish, through the bit - ter

6
 un - ter - tan all Un - tu - gend mei - den, dei - nen Tod und sein Ur - sache
path thou trod, e - vil ways to van - quish. On thy death and why thou

un - ter - tan all Un - tu - gend mei - den, dei - nen Tod und sein Ur - sache
path thou trod, e - vil ways to van - quish. On thy death and why thou

un - ter - tan all Un - tu - gend mei - den, dei - nen Tod und sein Ur - sache
path thou trod, e - vil ways to van - quish. On thy death and why thou

un - ter - tan all Un - tu - gend mei - den, dei - nen Tod und sein Ur - sache
path thou trod, e - vil ways to van - quish. On thy death and why thou

un - ter - tan all Un - tu - gend mei - den, dei - nen Tod und sein Ur - sache
path thou trod, e - vil ways to van - quish. On thy death and why thou

un - ter - tan all Un - tu - gend mei - den, dei - nen Tod und sein Ur - sache
path thou trod, e - vil ways to van - quish. On thy death and why thou

12
 den - ken, du arm und schwach, dir Dank - op - fer schen - ken!
tru - ly, right - ly tried, Lord, to thank thee du - ly.

den - ken, du arm und schwach, dir Dank - op - fer schen - ken!
tru - ly, right - ly tried, Lord, to thank thee du - ly.

we - wohl arm und schwach, dir
weak, have right - ly tried, Lord

we - wohl arm und schwach, dir
we, tho' weak, have right - ly tried, Lord

38. Recitativo

Evangelista

Dar-nach bat Pi - la - tum Jo - seph von A - ri - ma - thi - a, der ein Jün - ger Je - su war (doch
 There came un - to Pi - late Jo - seph of Ar - i - ma - thi - a, a dis - ci - ple, too, was he (but

p

heim - lich aus Furcht vor den Jü - den), daß er möch - te ab - neh - men den Leich - nam
 se - cret - ly, fear - ing the Jews), - and he - sought leave to take a - way Je - su

Und Pi - la - tus er - lau - be - te es. und nahm den
 And for this Pi - late did give him leave. er and car - ried

Leich - nam Je - su her - ab. a - ber auch Ni - ko - de - mus, der vor - mals bei der
 Je - sus' bod - y a - wo he thither, too, Ni - co - de - mus (he who at first had

...a kom - men war, und brach - te M er - ein -
 - sus in the night) and brought a n es to -

13

an - der bei hun - dert Pfun - den. Da nah - men sie den Leich - nam Je - su und
 ge - ther an hund - red pound weight. And forth - with took they Je - sus' bod - y and

15

bun - den ihn in lei - nen Tü - cher mit Spe - ze - rei - en, wie die Jü - den pfl - gen zu be -
 wound it in the lin - en clothes, with the myrrh and al - oes in the man - ner of the Jews to

17

gra - ben. Es war a - ber an der Stät - te, da er ge -
 bur - y. In Gol - go - tha where his Cross was, where he wr . . . n, in the

20

Gar - ten ein neu Grab, in wel - c' - nie - m
 gar - den was a grave, where - in no - ne
 ar. Da - selbst hin leg - ten sie Je - sum, um des
 laid. There - in they there - fore laid Je - sus, for the

23

ü - den, die - weil das Grab na -
 Jews, - for this new grave was nigh

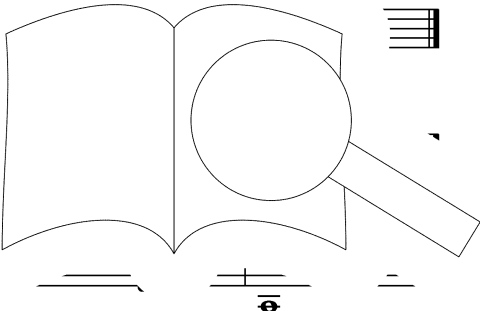

39. Chorus

2 Flauti traversi
2 Oboi
Archi
Continuo

Tutti

The musical score consists of several systems. The first system shows the instrumental introduction for Flutes, Oboes, Strings, and Continuo. The second system continues the instrumental accompaniment. The third system introduces the vocal parts with the lyrics: "Ruht wohl, ruht wohl, ihr heiligen Gebirge". The fourth system continues the vocal parts and includes the lyrics: "Ruht wohl, ruht wohl, ihr heiligen Gebirge, die". The fifth system continues the vocal parts and includes the lyrics: "Ruht wohl, ruht wohl, ihr heiligen Gebirge, die". The sixth system continues the vocal parts and includes the lyrics: "Ruht wohl, ruht wohl, ihr heiligen Gebirge, die". The seventh system continues the vocal parts and includes the lyrics: "ich nun weine, nicht ruht wohl, ruht". The eighth system continues the vocal parts and includes the lyrics: "ich nun weine, nicht ruht wohl, ruht". The ninth system continues the vocal parts and includes the lyrics: "ich nun weine, nicht ruht wohl, ruht". The tenth system continues the vocal parts and includes the lyrics: "ich nun weine, nicht ruht wohl, ruht". The eleventh system continues the vocal parts and includes the lyrics: "ich nun weine, nicht ruht wohl, ruht". The twelfth system continues the vocal parts and includes the lyrics: "ich nun weine, nicht ruht wohl, ruht". The thirteenth system continues the vocal parts and includes the lyrics: "ich nun weine, nicht ruht wohl, ruht". The fourteenth system continues the vocal parts and includes the lyrics: "ich nun weine, nicht ruht wohl, ruht". The fifteenth system continues the vocal parts and includes the lyrics: "ich nun weine, nicht ruht wohl, ruht". The sixteenth system continues the vocal parts and includes the lyrics: "ich nun weine, nicht ruht wohl, ruht". The seventeenth system continues the vocal parts and includes the lyrics: "ich nun weine, nicht ruht wohl, ruht". The eighteenth system continues the vocal parts and includes the lyrics: "ich nun weine, nicht ruht wohl, ruht". The nineteenth system continues the vocal parts and includes the lyrics: "ich nun weine, nicht ruht wohl, ruht". The twentieth system continues the vocal parts and includes the lyrics: "ich nun weine, nicht ruht wohl, ruht".

PROBEPARTITUR
Ausgabequalität gegenüber Original evtl. gemindert • Evaluation Copy - Quality may be reduced • Carus-Verlag

21

wohl und bringt auch mich, bringt auch mich zur
 well, and let me, too, let me, too, sleep

wohl, ruht wohl und bringt auch mich, bringt auch mich, auch mich zur
 well, sleep well, and let me, too, let me, too, me, too, sleep

wohl, ruht wohl und bringt auch mich, bringt auch mich, mich zur
 well, sleep well, and let me, too, let me, too, too, sleep

26

Ruh, ruht wohl und bringt auch mich
 well, sleep well, and let me, too, zur
 sleep

Ruh, ruht wohl, ruht wohl, ruht wohl, zur
 well, sleep well, sleep well, sleep well, sleep

Ruh, ruht wohl, ruht wohl, ruht wohl, an. ach mich zur
 well, sleep well, sleep well, sleep well, ana me, too, sleep

Ruh, ruht wohl, ruht wohl, ruht wohl, ingt auch mich zur
 well, sleep well, sleep well, sleep well, et me, too, sleep

32

Ruh, ruht ar hei-li-gen Ge-bei-ne, die
 well, rest be-lov-ed sweet-ly sleep-ing, that

Ruh, ohl, ihr hei-li-gen Ge-bei-ne, die
 well, well, be-lov-ed sweet-ly sleep-ing, that

ruht wohl, ihr hei-li
 well, rest well, be-lov-ec

il, ruht wohl, ihr hei-li
 well, rest well, be-lov-ec

PROBEN
 Ausgabequalität gegenüber Original evtl. gemindert • Evaluation Copy - Quality may be reduced • Carus-Verlag

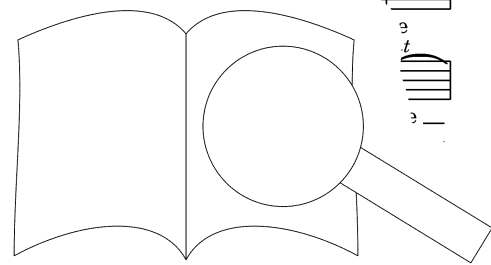

37

ich nun wei - ter nicht be - wei - ne, ruht wohl, ruht
 I may cease from fur - ther weep - ing, sleep well, sleep

ich nun wei - ter nicht be - wei - ne, ruht wohl, ruht
 I may cease from fur - ther weep - ing, sleep well, sleep

ich nun wei - ter nicht be - wei - ne, ruht wohl, ruht
 I may cease from fur - ther weep - ing, sleep well, sleep

ich nun wei - ter nicht be - wei - ne, ruht wohl, ruht
 I may cease from fur - ther weep - ing, sleep well, sleep

42

wohl und bringt auch mich, und bringt auch
 well, and let me, too, and let me

wohl und bringt au - zur
 well, and let r sleep

wohl und bringt au - zur
 well, and let r sleep

ruht wohl und bringt au - zur
 sleep well, and let r sleep

Ruh, und
 well, and

46

und bringt
 and let

Ruh, zur Ruh!
 well, sleep well!

mich, zur Ruh!
 too, sleep well!

auch, mich zur Ruh!
 me, too, sleep well!

PROBENPARTITUR

Ausgabequalität gegenüber Original evtl. gemindert • Evaluation Copy - Quality may be reduced • Carus-Verlag

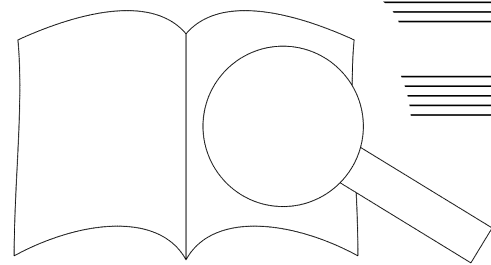

51

57

Das Grab, so euch be-stim -
The grave, which is pre-pared

Das Grab, das Grab, so er - te -
The grave, the grave, wh

Das Grab, so euch be
The grave, which is p

Das Grab, eu -
The grave, is

63

met ist und ne Not um -
for thee, from will set thee

stim met ist ner kei - ne Not um -
pared for + and grief will set thee

fer - ner kei - ne Not um -
pain and grief will set thee

und fer - ner and m -
from pain and ee

Archi

schließt, macht mir den Him-mel auf, den Him-mel auf und schließt die Höl-le
free, will o - pen Heav - en, o - pen Heav'n for me and close the gates of

schließt, macht mir den Him-mel auf und schließt die Höl-le
free, will o - - pen Heav'n for me and close the gates of

schließt, macht mir den Him-mel auf und schließt die Höl-le
free, will o - - pen Heav'n for me and close the gates of

schließt, macht mir den Him-mel auf, macht mir den Him-mel auf und schließt die Höl-le
free, will o - pen Heav'n for me, will o - pen Heav'n for me and close the gates of

zu. Hell. *rest*

zu. Hell. *rest*

zu. Hell. *rest*

zu. Hell. *Rest*

oh, ruht *well, rest*

wohl, ruht *well, rest*

Ruht wohl, ruht *Rest well, rest*

+Fl, Ob

wohl, ihr bei - ne, die ich nun wei -
well, be sleep - ing, that I may cease

wohl, Ge bei - ne, die ich nun wei -
well, ly sleep - ing, that I may cease from

hei - li - gen Ge bei - ter
*lov - ed, sweet - ly sleep - at be -
 - ther*

PROBEPARTITUR

Ausgabequalität gegenüber Original evtl. gemindert • Evaluation Copy - Quality may be reduced • Carus-Verlag

- ter nicht be - wei - ne, - ruht wohl, ruht wohl und
 from fur - ther weep - ing, - sleep well, sleep well, and

nicht, nicht be - wei - ne, ruht wohl, ruht wohl und bringt auch
 fur - ther weep - ing, sleep well, sleep well, and let me,

nicht, nicht be - wei - ne, ruht wohl, ruht wohl, ruht wohl und
 fur - ther weep - ing, sleep well, sleep well, sleep well, and

wei - ne, - ruht wohl, ruht wohl, ruht wohl und
 weep - ing, - sleep well, sleep well, sleep well, and

Tutti

bringt auch mich, bringt auch mich zur Ruh, ruht
 let me, too, let me, too, sleep well, s' sleep

mich, bringt auch mich zur Ruh, ruht
 too, let me, too, sleep well, sleep

bringt auch mich, bringt auch mich, auch mich zur
 let me, too, let me, too, me, too, sleep all, sleep

bringt auch mich, bringt auch mich, mich
 let me, too, let me, too, too, weep wohl, ruht
 well, sleep

ur
 wohl, auch, auch mich zur Ruh, ruht
 well, too, me, too, sleep well, rest

w und bringt auch mich zur Ruh, ruht
 w und let me, too, sleep well, rest

wohl, und bringt auc
 ep wohl, and let me

PROBENPARTITUR
 Ausgabequalität gegenüber Original evtl. gemindert • Evaluation Copy - Quality may be reduced • Carus-Verlag

wohl, ruht wohl, ihr hei-li-gen Ge-bei-ne, die ich nun wei-
 well, rest well, be-lov-ed, sweet-ly sleep-ing, that I may cease

wohl, ruht wohl, ihr hei-li-gen Ge-bei-ne, die ich nun wei-
 well, rest well, be-lov-ed, sweet-ly sleep-ing, that I may cease

wohl, ruht wohl, ihr hei-li-gen Ge-bei-ne, die ich nun wei-
 well, rest well, be-lov-ed, sweet-ly sleep-ing, that I may cease

wohl, ruht wohl, ihr hei-li-gen Ge-bei-ne, die ich nun wei-
 well, rest well, be-lov-ed, sweet-ly sleep-ing, that I may cease

Bc

- ter nicht be-wei-ne, ruht wohl, ru'
 from fur-ther weep-ing, sleep well,

- ter nicht be-wei-ne, ruht wohl, sle.
 from fur-ther weep-ing, sleep well,

- ter nicht be-wei-ne, ruht wohl, w.
 from fur-ther weep-ing, sleep well,

- ter nicht be-wei-ne, ruht wohl, w.
 from fur-ther weep-ing, sleep well,

Archi

und bringt mich zur Ruh, und bringt auch
 and let me, too, sleep well, and let me,

auch mich zur Ruh, zur Ruh, und bringt auch
 me, too, sleep well, sleep well, and let me,

und bringt auch mich
 and let me, too,

+Fl, Ob

mich zur Ruh! Das Grab, so euch be - stim - met
 too, sleep well! The grave, which is pre - pared for

mich zur Ruh! Das Grab, so euch be - stim - met
 too, sleep well! The grave, which is pre - pared for

mich zur Ruh! Das Grab, so euch be - stim - met
 too, sleep well! The grave, which is pre - pared for

mich zur Ruh! Das Grab, so euch be - stim - met
 too, sleep well! The grave, which is pre - pared for

Archi

Archi

ist und fer - ner kei - ne Not
 thee, from pain and grief will set

ist und fer - ner kei - ne Not
 thee, from pain and grief will set

ist und fer - ner kei - ne Not
 thee, from pain and grief will set

ist und fer - ner kei - ne Not
 thee, from pain and grief will set

ist und fer - ner kei - ne Not
 thee, from pain and grief will set

ist und fer - ner kei - ne Not
 thee, from pain and grief will set

ist und fer - ner kei - ne Not
 thee, from pain and grief will set

ist und fer - ner kei - ne Not
 thee, from pain and grief will set

mir den Him - mel auf die Höl - le zu. Ruht
 o - pen Heav'n for r the gates of Hell. Rest

mir den F schließt die Höl - le zu. Ruht
 o - pen F close the gates of Hell. Rest

mir den Him - mel auf und schließt d
 Heav'n for me and close t.

mir den Him - mel auf und schließt d
 Heav'n for me and close t.

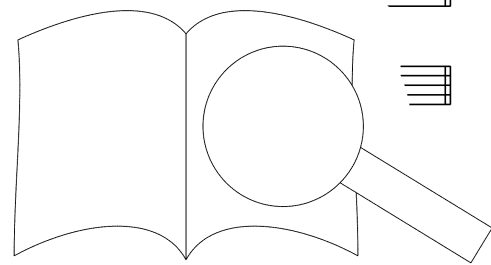

PROBENPARTITUR
 Ausgabequalität gegenüber Original evtl. gemindert • Evaluation Copy - Quality may be reduced • Carus-Verlag

Dal segno §

40. Choral

Ach Herr, laß dein lieb — En - ge - lein am letz - ten End die
den Leib in seim Schlaf - käm - mer - lein gar sanft ohn ein - ge
Ah Lord, when comes that — fi - nal day may an - gels bear my
let then my bod - y's — an - guish cease, my soul to wait the

See - le mein in A - bra
Qual und Pein ruhn bis
soul a way to Ab
day, in peace, when thr

See - le mein in A - bra
Qual und Pein ruhn bis
soul a way to Ab
day, in peace, when thr

See - le mein in A - bra
Qual und Pein ruhn bis
soul a way to Ab
day, in peace, when thr

See - le mein in A - bra
Qual und Pein ruhn bis
soul a way to Ab
day, in peace, when thr

bra - hams Schoß tra - - - gen,
am - jung - sten Ta - - - ge!
ab - ram's bos - om take it;
thou - a - gain - a - wake it.

Als - denn vom Tod er - wek - ke mich, daß mei - ne Au - gen se - hen dich in
 Ah, what a joy it then will be the ver - y Son - of - God to see, to

Als - denn vom Tod er - wek - ke mich, daß mei - ne Au - gen se - hen dich in
 Ah, what a joy it then will be the ver - y Son - of - God to see, to

Als - denn vom Tod er - wek - ke mich, daß mei - ne Au - gen se - hen dich in
 Ah, what a joy it then will be the ver - y Son - of - God to see, to

Als - denn vom Tod er - wek - ke mich, daß mei - ne Au - gen se - hen dich in
 Ah, what a joy it then will be the ver - y Son - of - God to see, to

al - ler Freud, o Got - tes Sohn, mein Hei - land und Ge - na - den - thron!
 gaze up - on his ho - ly face, my Sav - iour on the throne of grace!

al - ler Freud, o Got - tes Sohn, mein Hei - land und Ge - na - den - thron!
 gaze up - on his ho - ly face, my Sav - iour on the throne of grace!

al - ler Freud, o Got - tes Sohn, mein Hei - land und Ge - na - den - thron!
 gaze up - on his ho - ly face, my Sav - iour on the throne of grace!

al - ler Freud, o Got - tes Sohn, mein Hei - land und Ge - na - den - thron!
 gaze up - on his ho - ly face, my Sav - iour on the throne of grace!

hö - re mich, ich will dich prei - sen e - wig - lich!
 hear thou me, thy name I praise e - ter - nal - ly!

hö - re mich, ich will dich prei - sen e - wig - lich!
 hear thou me, thy name I praise e - ter - nal - ly!

er - hö - re mich, ich will dich prei - sen e - wig - lich!
 oh hear thou me, thy name I praise e - ter - nal - ly!

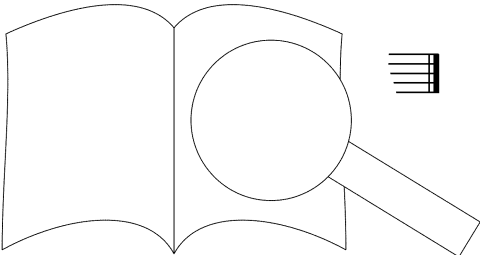

Konkordanz · Die wesentlichen Unterschiede der Fassungen I–IV und der Revisionspartitur

Nr.	Fassung I (1724)	Fassung II (1725)	Fassung III (1732)	Fassung IV (1749)	Unvollendete Revisionsfassung (1739)
1	Chor: Herr, unser Herrscher vielleicht noch ohne Flöten	ausgetauscht gegen Satz 1 ⁿ (Choral: O Mensch, bewein dein Sünde groß)	wie Fassung I, mit Flöten	wie Fassung I, mit Flöten	Satz 1–10 wie Fassung I, jedoch in zahlreichen Details geändert
2	Recit.: Jesus ging mit seinen Jüngern	Satz 1–6 in Fassung I–IV identisch			
3	Choral: O große Lieb				
4	Recit.: Auf daß das Wort erfüllet würde				
5	Choral: Dein Will gescheh, Herr Gott, zugleich				
6	Recit.: Die Schar aber				
7	Aria: Von den Stricken meiner Sünden	wie Fassung I	wie Fassung I	Oboen und Gesangsstimme wie Fassung I, Continuo wie Revisionsfassung	
8	Recit.: Simon Petrus aber folgte Jesu nach	Satz 8 in Fassung I–IV identisch			
9	Aria: Ich folge dir gleichfalls			Text geändert 146 ein sonst	
10	Recit.: Derselbige Jünger	Satz 10 in Fassung I–III identisch			
11	Choral: Wer hat dich so geschlagen	Satz 11 in Fassung I–IV identisch			Satz 11–40 wie Fassung I mit Ausnahme von Satz 33 (wie Fassung II bzw. IV), 34 (wie Fassung II) und 38 (wie Fassung III)
		Satz 11+ zusätzlich eingefügt (Aria: Himm reiße, Welt erbe)			
12	Recit.: Und Hannas sandte ihn gebunden	Satz 12 in Fassung I, II, IV identisch			
13	Aria: Ach, mein Sinn wohl ohne Bläser		ausgetauscht gegen Satz 13 ⁿ (Aria, verschollen)	ohne Flöten und Oboen; Ritornelle mit Bassono grosso	mit Besetzungsangabe „tutti gli stromenti“
14	Choral: Petrus, der nicht denkt zurück		Ganzton tiefer transponiert	wie Fassung I	
15	Choral: Christus, der uns selig macht				
16	Recit.: Da für Jesum				
17	Choral: Herr, unser Herrscher				
18	Instrumentalbesetzung: 2 Viole d'amore, Laute, Bc	Satz 19–20 ausgetauscht gegen Satz 19 ⁿ (Aria: Ach, windet euch nicht so, geplagte Seelen)	wie Fassur mentalbes mit 2 Violino statt und oblig.		

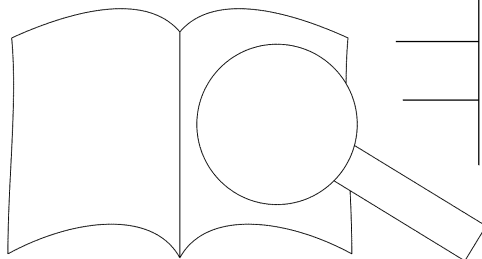

Nr.		Fassung I (1724)	Fassung II (1725)	Fassung III (1732)	Fassung IV (1749)	Unvollendete Revisionsfassung (1739)
20	Aria: Erwäge, wie sein blutgefärbter Rücken	Instrumentalbesetzung: 2 Viole d'amore, Bc (mit Viola da gamba)	entfällt (siehe oben)	wie Fassung I, Instrumentalbesetzung jedoch mit 2 Violinen con sordino, Continuo ohne Violone, möglicherweise mit Violoncello solo	wie Fassung III; Text geändert	
21	Recit.: Und die Kriegsknechte flochten		wie Fassung I	in Satz 21b je 1 Pult Violinen colla parte mit den Bläsern geführt	wie Fassung III	
22	Choral: Durch dein Gefängnis, Gottes Sohn	Satz 22–24 in Fassung I–IV identisch				
23	Recit.: Die Juden aber schrien und sprachen					
24	Aria: Eilt, ihr angefochtenen Seelen					
25	Recit.: Allda kreuzigten sie ihn		wie Fassung I	in Satz 25b je 1 Pult Violinen colla parte mit den Bläsern geführt	wie Fassung III	
26	Choral: In meines Herzens Grunde	Satz 26–29 in Fassung I–IV identisch				
27	Recit.: Die Kriegsknechte aber					
28	Choral: Er nahm alles wohl in acht					
29	Recit.: Und von Stund an					
30	Aria: Es ist vollbracht	Viola da gamba im Mittelteil colla parte mit dem Continuo	wie Fassung I	Viola da gamba im Mittelteil colla parte mit der Gesangsstimme (1 Oktave höher)	as.	
31	Recit.: Und neiget das Haupt	Satz 31 in Fassung I–IV identisch				
32	Aria: Mein teurer Heiland	Chorstimmen ohne Verdopplung durch die Streicher	Streicher verdoppeln Chorstimmen			
33	Recit.: Und siehe da	dreitaktige Kurzfassung (Satz 33: Und der Vorhang im Tempel zerriß); Text nach Markus 15, 38	siebentaktiger Text nach 27, 51–		wie Fassung II	wie Fassung II bzw. IV
34	Arioso: Mein Herz, indem die ganze Welt	vielleicht noch ohne Holzbläser	Bläserbesetzung: 2 Traversflöten, 2 Oboen, 2 Fagotte	wie Fassung I	Bläserbesetzung: 2 Traversflöten, 2 Oboen d'amore	wie Fassung II
35	Aria: Zerfließe mein Herze	Instrumentalbesetzung unsicher	ausgetauscht gegen Satz 40' (Choral: Christe, du Lamm Gottes)	entfällt (siehe oben)	Instrumentalbesetzung: Traversflöte + Violino solo con sordino, Oboe da caccia	Instrumentalbesetzung: Traversflöte I+II und Oboe da caccia I+II
36	Recit.: Die Juden aber, dieweil es der Rüsttag war	Satz I–I.				
37	Choral: O hilf, Christus Gottes Sohn					
38	Recit.: Da sprach Pilatus		wie Fassung I	jüngere Lesart (2F)		
39	Choral: Christus Gottes Sohn	Satz I–IV				
			ausgetauscht gegen Satz 40' (Choral: Christe, du Lamm Gottes)	entfällt (Fassung schließt mit Satz 40')		

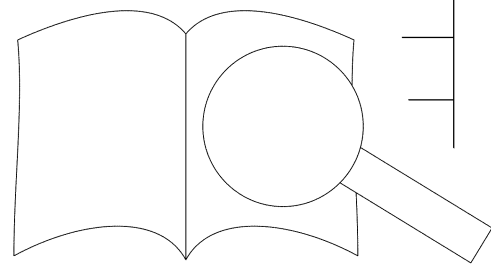

Stuttgarter Bach-Ausgaben

Carus 

Urtext im Dienste historisch informierter Aufführungspraxis

Partituren, Taschenpartituren, Klavierauszüge, Chorpartituren und Orchesterstimmen

Kantaten (bislang liegen ca. 150 Kantaten vor, weitere sind in Vorbereitung)

Motetten BWV 225–230, Anh. 159. Kritische Gesamtausgabe (Wolf) und Einzelausgaben

Choräle (Hofmann)

Passionen und Oratorien

Matthäus-Passion BWV 244 (Hofmann)

Johannespassion BWV 245, traditionelle Fassung (Wollny)

sowie die Versionen 1725 und 1749 in getrennten Ausgaben (Wollny)

Markuspassion BWV 247 (Rekonstruktion) (Hellmann/Glöckner) ●

Weihnachtsoratorium BWV 248 (Hofmann)

Osteroratorium BWV 249 (Leisinger) ● + Faksimile-Ausgabe Δ

Himmelfahrtsoratorium BWV 11 (Leisinger) + Faksimile-Ausgabe (Wollny) / Γ

Lateinische Kirchenmusik

h-Moll-Messe BWV 232 (Leisinger) ● Δ

Die 4 Kyrie-Gloria-Messen BWV 233, 234, 235, 236 (Leisinger)

Kyrie BWV 233a (Leisinger)

Sanctus in D BWV 232 III, Sanctus in C BWV 237 (Leisinger) ●

Magnificat in D BWV 243 (Leisinger) ●

Bach for Brass (Tarr/Wolf), ggf. mit Pauken (7 Bände)

– Vol. 1: Kantaten BWV 1–100, Trompeten- b-

– Vol. 2: Kantaten BWV 101 ff., Trompeten-

– Vol. 3: Oratorien und lateinische Kirchenm-

– Vol. 4: Orchesterwerke, Trompetenp-

– Vol. 5: Sämtliche Werke: BWV 1-

– Vol. 6: Sämtliche Werke: BWV 10

– Vol. 7: Sämtliche Werke: Pr

Texte zu Bachs Leipziger Kirchengesängen (Hofmann-Ausgabe; Petzoldt)

J. S. Bach und die Bach-Familie (Hofmann) drei Serien

Andreas Glöckner (Hofmann) Geschichte J. S. Bachs

Hans-Joachim Schlimm (Hofmann) Einführungen zu sämtlichen Kantaten

Johann Sebastian Bach (Hofmann) Bach. Johannespassion.

Meinrad Schütz (Hofmann) Einführung

Ein Bach-Verzeichnis der Werke der Bach-Familie

Ein Bach-Verzeichnis der Werke der Bach-Familie

Ein Bach-Verzeichnis der Werke der Bach-Familie

Ein Bach-Verzeichnis der Werke der Bach-Familie

Ein Bach-Verzeichnis der Werke der Bach-Familie

Ein Bach-Verzeichnis der Werke der Bach-Familie

Ein Bach-Verzeichnis der Werke der Bach-Familie

Ein Bach-Verzeichnis der Werke der Bach-Familie

Ein Bach-Verzeichnis der Werke der Bach-Familie

Ein Bach-Verzeichnis der Werke der Bach-Familie

Ein Bach-Verzeichnis der Werke der Bach-Familie

Ein Bach-Verzeichnis der Werke der Bach-Familie

Ein Bach-Verzeichnis der Werke der Bach-Familie

Ein Bach-Verzeichnis der Werke der Bach-Familie

Ein Bach-Verzeichnis der Werke der Bach-Familie

Ein Bach-Verzeichnis der Werke der Bach-Familie

Ein Bach-Verzeichnis der Werke der Bach-Familie

Carus CD · Δ = In Vorbereitung/in prepar

Kantaten · Messen · Oratorien
Cantatas · Masses · Orat

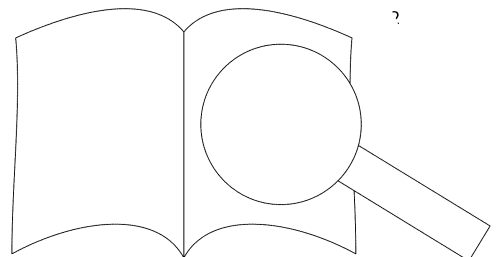

PROBE-PARTITUR
Ausgabequalität gegenüber Original evtl. gemindert • Evaluation Copy - Quality may be reduced • Carus-Verlag